

PERFECTION

BUYER'S GUIDE



DE

01-19

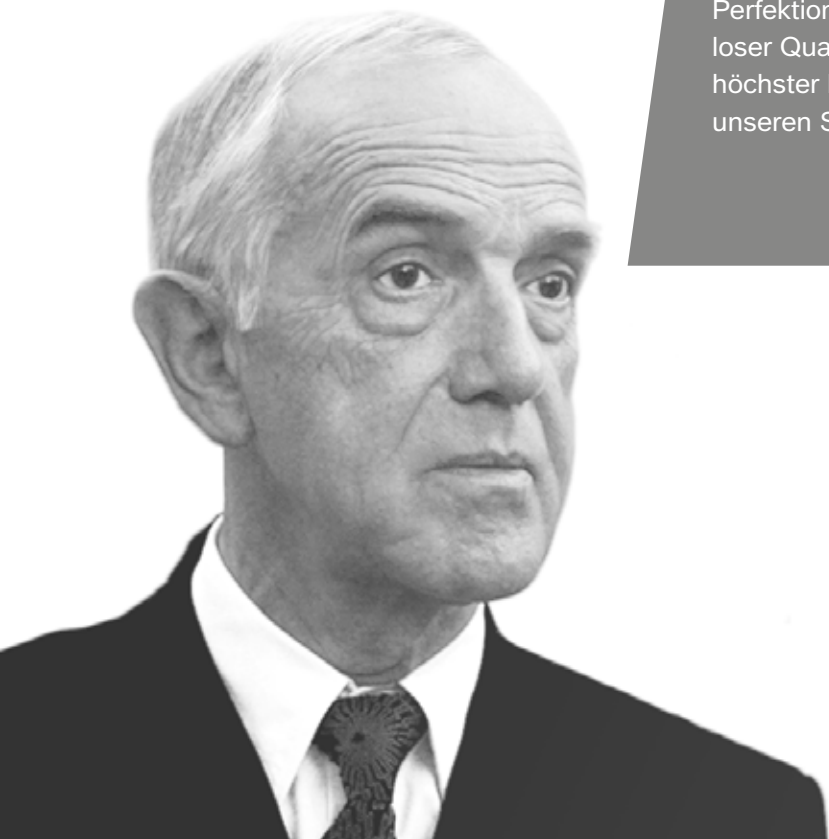

Perfektion steht für unsere Verpflichtung zu kompromissloser Qualität, zukunftsorientierter Fertigungstechnik und höchster Kundenzufriedenheit. Das garantiere ich durch unseren Status als private, unabhängige Firma.

Gaston Glock, Gründer



Inhaltsverzeichnis

GLOCK Buyer's Guide



- 06-07 FORTSCHRITTLICHE TECHNIKEN
- 08-09 SAFE ACTION® SYSTEM
- 10-11 PISTOLENGRÖSSEN
- 12-13 TECHNOLOGIEN
- 14-15 PISTOLENÜBERSICHT
- 16-17 GEN5
- 18-29 9mm LUGER
- 20-21 SLIMLINE SILVER SLIDE
- 22-23 CROSSOVER MODELLE
- 26-27 GEN4
- 30-31 40 S&W
- 32-33 MOS (Modular Optic System)
- 34-35 380 AUTO
- 36-37 SLIMLINE
- 38-39 10 mm AUTO
- 40-41 45 AUTO
- 42-43 357 SIG
- 44-45 PREVIOUS
- 46-47 45 GAP
- 48-49 KOMPENSATOR MODELLE
- 50-51 CUTAWAY MODELLE
- 52-53 TRAINING & PRACTICE
- 54-55 MAGAZINE
- 56-59 OPTIONEN
- 60-63 ACCESSOIRES
- 64-65 OUTDOOR
- 66 WAFFENMEISTERKURS
- 67 PARTNER PROGRAMME
- 68-70 FAN ARTIKEL



Jede GLOCK Pistole besteht aus 100% GLOCK Qualität!

Durch die revolutionäre Erneuerung der Faustfeuerwaffenproduktion in den frühen 80ern wurde GLOCK zum weltweit führenden Pistolenhersteller und perfektionierte den Fertigungsprozess.

Strenge Überprüfung der Rohmaterialien

GLOCK hat sowohl für interne als auch für externe Ressourcen umfangreiche Prozesse zur Qualitätskontrolle etabliert. Jede eingehende Lieferung des hochqualitativen Waffenstahls wird von der internen metallurgischen Abteilung geprüft. Nur Rohstoffe, die den hohen Qualitätsansprüchen von GLOCK entsprechen, werden für die Herstellung genutzt.

Hohe vertikale Produktionstiefe

Die Produktionsschritte reichen von der hausinternen Herstellung der Werkzeuge bis zum Formen und Bearbeiten der einzubauenden Teile. Die CAD Konstruktionszeichnungen der Entwicklungsteams gehen direkt an den Werkzeugbau, um die für den Herstellungsprozess nötigen Werkzeuge zu erstellen. Dieser Prozess beinhaltet Hämmern, CNC Fräsen, Stanzen, Federnwickeln sowie Metall- und Kunststoffspritzguß.



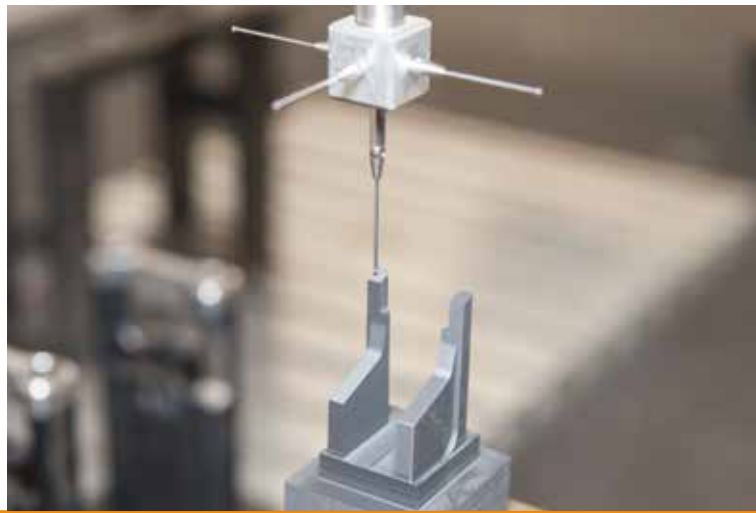

Testverfahren

Ob arktische Temperaturen oder glühende Hitze, ob Salzwasser, Schlamm oder Sand, Behördeneinsätze können weltweit unter extremen Bedingungen durchgeführt werden und GLOCK Pistolen müssen diesen Bedingungen standhalten können. Während der Entwicklungsphase werden bereits im Werk umfangreiche Tests durchgeführt, aber auch Behördenkunden und Testinstitute prüfen diese Produkte. Es wurde immer wieder bewiesen, dass GLOCK Pistolen auch in schwierigsten Situationen zuverlässig funktionieren. Viele Einsatzkräfte haben die GLOCK Pistole als Dienstwaffe gewählt, da sie wissen damit eine der robustesten und sichersten Waffen zu führen.

Testschießen

Jede einzelne GLOCK Pistole wird beschossen bevor sie das Werk verlässt, um sie auf CIP-Konformität zu prüfen, aber auch um die Funktion und Präzision 'out of the box' zu garantieren. Eine eigene Vorrichtung mit elektronischer Trefferbildererkennung wurde speziell dazu entwickelt die Genauigkeit der Waffe zu testen. So kann jeder GLOCK Kunde sicher sein, dass er eine vom Werk getestete kompromisslos funktionierende Waffe erhält, die nicht nachgearbeitet werden muss.

Qualitätskontrolle – ISO 9001 zertifizierte Produktionsprozesse

GLOCK Pistolen wurden entwickelt um unter den schwierigen Bedingungen von Polizei- und Militäreinsätzen zu funktionieren. Dank rigoroser Qualitätskontrollen, die laufend in den Herstellungsprozess integriert werden, sind die Toleranzen streng limitiert und die zuverlässige Funktion der einzelnen Teile gewährleistet. Das GLOCK Qualitätsmanagementsystem ist ISO 9001– zertifiziert.



GLOCK Safe Action® System

GLOCK's revolutionäres Safe Action® Abzugssystem bietet einen gleichbleibenden Abzug von der ersten bis zur letzten Patrone. Die drei unabhängig arbeitenden, automatischen, mechanischen Sicherungen sind in das Abzugssystem der Pistole integriert.

Jede GLOCK Pistole hat 3 unabhängige Sicherungen: Die Abzugssicherung, die Schlagbolzensicherung und die Fallsicherung

Alle drei Sicherungen werden sequentiell gelöst wenn der Abzug gezogen wird, und automatisch reaktiviert wenn der Abzug wieder losgelassen wird.





1 Abzugssicherung

Die Abzugssicherung besteht aus einem Hebel, der in den Abzug integriert ist. Wenn sich der Abzug in der vorderen Position befindet, hindert die Sicherung den Abzug daran, bewegt zu werden. Die Abzugssicherung und der Abzug müssen gleichzeitig nach hinten gezogen werden, um die Pistole abfeuern zu können. Wenn die Abzugssicherung nicht betätigt wird, kann der Abzug nicht bewegt und somit kein Schuss abgegeben werden. Die Abzugssicherung wurde entwickelt, um das Lösen eines Schusses zu vermeiden, wenn die Pistole hinunter fällt oder seitliche Kräfte auf den Abzug wirken.

2 Schlagbolzensicherung

Die Schlagbolzensicherung verhindert mechanisch, dass der Schlagbolzen nach vorne bewegt werden kann. Wenn der Abzug gezogen wird, drückt die Abzugsstange die Schlagbolzensicherung nach oben und gibt den Schlagbolzenkanal frei. Wenn der Schütze entscheidet, nicht zu schießen, und er den Abzug loslässt, wird die Schlagbolzensicherung wieder automatisch aktiviert.

3 Fallsicherung

Die Abzugsstange befindet sich in einer Sicherungsrampe innerhalb des Steuerblocks. Die Abzugsstange greift in den hinteren Teil des Schlagbolzens ein und verhindert, dass der Schlagbolzen nach vorne bewegt werden kann. Wenn der Abzug gezogen wird, senkt sich die Abzugsstange entlang der Sicherheitsrampe und gibt so den Schlagbolzen frei. Nachdem der Schuss abgegeben wurde, bewegt sich die Abzugsstange wieder nach oben und fixiert den Schlagbolzen.

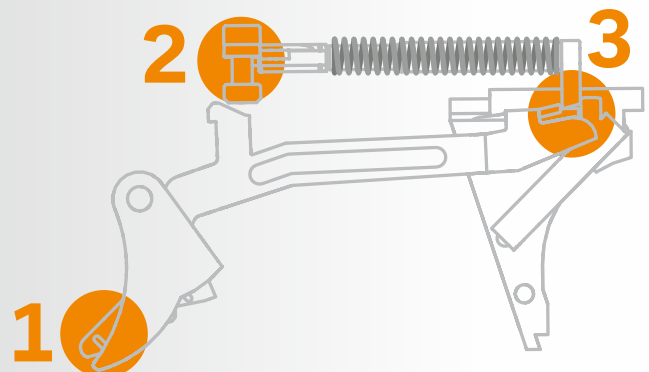



So wählt man die richtige GLOCK:

Jede GLOCK Pistole wurde konzipiert und konstruiert um einen gewissen Zweck zu erfüllen. Es ist wichtig die beste Lösung zur Erfüllung der jeweiligen Anforderungen zu finden. Daher bietet GLOCK eine breite Palette unterschiedlich dimensionierter Modelle an.

Das Wichtigste ist, ein Modell zu wählen mit dessen Größe und Kaliber man sich wohl fühlt. Testen Sie verschiedene GLOCK Pistolen bei einem unserer regionalen Händler um die GLOCK zu finden die perfekt zu Ihnen passt.



Testen Sie vor dem Kauf!

Bei über 50 verschiedenen Modellen kann die Anschaffung einer GLOCK etwas verwirrend sein, mit Kategorien die sich in Kaliber, Größe, Generationen und Dutzenden von Optionen unterscheiden. Es mag eine Herausforderung darstellen die am besten passende Pistole beim ersten Kauf zu erwerben. Sogar erfahrene GLOCK Schützen haben manchmal Schwierigkeiten ohne Praxiserfahrung mit den verschiedenen Modellen eine Pistole zu wählen.

Dank der GLOCK Programmpartner wurde ein Pool an Händlern mit Fachwissen geschaffen, die jährlich hunderten Kunden helfen das perfekte Modell zu finden. Lassen Sie sich eine Vielfalt an Modellen zeigen und deren Vorteile von einem Experten erklären. Entscheiden Sie was Ihre neue GLOCK können soll und unsere Partner werden wissen welche am Besten zu Ihnen passt.



Sind Sie auf der Suche nach einem GLOCK Partnerhändler?

Unser Dealer Locator hilft Ihnen einen zertifizierten GLOCK Partner in Ihrer Nähe zu finden. Erfahren Sie mehr auf www.glock.com





STANDARD

Die klassische GLOCK Pistole hat bereits unzählige Armee- und Polizeiangehörige im Dienstesatz überzeugt. Sie verbindet hohe Magazinkapazität mit gewohnter GLOCK Zuverlässigkeit



COMPACT

Durch die kürzere Verschlusslänge und geringere Höhe als die Standard Modelle ist die GLOCK im kompakten Format universell einsetzbar.



LONGSLIDE

Die GLOCK mit dem längsten Verschluss auf dem Markt weist die längste Visierlinie auf. Schnelle Zielerfassung gepaart mit GLOCK Leistungsfähigkeit.



SUBCOMPACT

Eine Pistole im Handtaschenformat, die als Backup Waffe entwickelt wurde. In diese subkompakten Waffen passen alle double stack (zweireihigen) Magazine desselben Kalibers, wodurch sie als eine der vielseitigsten Pistolen in dieser Größe gilt.

SUBCOMPACT SLIMLINE:

Die beste Wahl für verdecktes Tragen. Dank der single stack (einreihigen) Magazintechnologie sind Slimline Pistolen die kleinsten GLOCK Pistolen mit den gleichen, vertrauten Vorzügen der größeren Modelle.

COMPACT SLIM

Das kompakte Slimline Griffstück mit seiner angenehmen Länge und dem schlanken Profil kombiniert einen gut balancierten Griff mit einem schlanken kompakten Verschluss zu einer idealen Lösung für das tägliche Tragen.



CROSSOVER DESIGN

Ein gekürzter schlanker Verschluss und ein schlankes Griffstück mit angenehmer Länge, diese Kombination ergibt einen gut balancierten Griff, ausreichend Magazinkapazität und weniger Gewicht für ein komfortables verdecktes Tragen.

COMPETITION

Mit einem etwas kürzeren Lauf und Verschluss als die Longslide Modelle, sind die GLOCK Competition Modelle außerdem mit verstellbaren Kimmen ausgestattet. Sie werden von Sportschützen besonders für ihre Präzision und zuverlässige Funktion geschätzt.



Technologiebezeichnungen – AUFLISTUNG ZUSÄTZLICHER VERFÜGBARKEITEN

*Mehr Informationen bezüglich Verfügbarkeit erhalten Sie bei Ihrem nächsten Händler oder unter www.glock.com

	Gen5	Gen5 MOS	Gen4 MOS	Gen4
 SAFE ACTION® SYSTEM	✓	✓	✓	✓
 LADESTANDS-ANZEIGE	✓	✓	✓	✓
 POLYMER-GRIFSTÜCK	✓ AUSGESTELLTER MAGAZINSCHACHT – KEINE FINGERRILLEN	✓ AUSGESTELLTER MAGAZINSCHACHT – KEINE FINGER- RILLEN	✓	✓
 MONTAGESCHIENE	✓	✓	✓	✓
 GEN4 RTF (STRUKTURIERTE OBERFLÄCHE)	✓	✓	✓	✓
 MBS – ANPASSBARE GRIFSTÜCKGRÖSSE	✓	✓	✓	✓
 WECHSELBARER MAGAZINHALTER	✓	✓	✓	✓
 BEIDSEITIGER VERSCHLUSSFANG-HEBEL	✓	✓		
 LAUFPROFIL	MARKSMAN LAUF (VERBESSERTES LAUFPROFIL)	MARKSMAN LAUF (VERBESSERTES LAUFPROFIL)	POLYGONALES LAUFPROFIL	POLYGONALES LAUFPROFIL
 ÖFFNUNG FÜR FANGSCHNURÖSE*	✓	✓	✓	✓

Verfügbare Modelle:
G17 Gen5, G19 Gen5, G26 Gen5, G45

Verfügbare Modelle:
G17 Gen5 MOS FS, G19 Gen5 MOS FS, G34 Gen5 MOS FS
G17 Gen4 MOS, G19 Gen4 MOS, G34 Gen4 MOS, G35 Gen4 MOS, G40 Gen4 MOS, G41 Gen4 MOS

Verfügbare Modelle:
G17 Gen4, G19 Gen4, G20 Gen4, G21 Gen4, G22 Gen4, G23 Gen4, G26 Gen4, G27 Gen4, G29 Gen4, G30 Gen4, G31 Gen4, G32 Gen4, G33 Gen4, G34 Gen4, G35 Gen4, G40 Gen4, G41 Gen4

Slimline

Previous

Verfügbare Modelle:
G42, G43, G43X, G48

Verfügbare Modelle:
G17, G19, G20, G21, G22, G23,
G24, G25, G26, G27, G28, G29,
G30, G31, G32, G33, G34, G35,
G36, G37, G38, G39

✓	✓
✓	✓
✓ KEINE FINGERRILLEN, ERGONOMISCHES DESIGN	✓
	✓ AUSSER G26, G27, G33, G39
SPEZIELLE GRIFFSTRUKTUR FÜR SLIMLINE	
✓	
VERBESSERTES POLYGONALES LAUFPROFIL	POLYGONALES LAUFPROFIL
	✓

FS

Pistolen mit Front Serrations (FS) bieten den Vorteil durch zusätzliche Griffriellen im vorderen Bereich des Verschlusses einen schnellen "Press-Check" durchzuführen.

C

Die GLOCK C Modelle sind mit einem integrierten Kompensator (C) ausgestattet um durch ein verringertes Hochschlagen der Waffe das Trefferbild zu verbessern.

SF

Short Frame (SF) Pistolen zeichnen sich durch ein schmäleres Griffstück und dadurch kürzerer Abzugsdistanz aus. (Nur Previous Generation)

S

S Pistolen weisen schmalere (S) Verschlussbreiten auf. (Nur Previous Generation)

CROSSOVER

Crossover Pistolen kombinieren einen kürzeren Lauf mit einer größeren Griffstücklänge um erhöhte Magazinkapazität und gleichzeitig verbesserten Tragekomfort durch reduziertes Gewicht zu erzielen.



GLOCK Modellübersicht

Safe Action® Pistolen

WÄHLEN SIE IHRE GLOCK!

STANDARD

COMPACT

COMPACT CROSSOVER

SUBCOMPACT



G17



G19



G19X/G45



G26



G48 Silver slide



G22



G23



G27



G25



G28



G20



G29



G21



G30



G31



G32



G33



G37



G38



G39

SUBCOMPACT
SLIMLINE

COMPETITION

LONG SLIDE



G43



G34



G17L



G43X Silver slide



G35



G24



G42



G40



G36



G41

Spezielle Training & Practice Pistolen

OFFICIALS only



Cutaway
50-51



Training
52



Practice
53



Reset
53



MODULAR OPTIC SYSTEM
CONFIGURATION

GLOCK Pistolen in MOS
Konfiguration auf den Seiten
32-33.



GLOCK Gen5

DIE NÄCHSTE GENERATION

GEN 5

Die Generation 5 vereint zukunftsweisende Technologien mit verbesserter Präzision, Flexibilität, Geschwindigkeit und der von GLOCK gewohnten Zuverlässigkeit!

**BEWÄHRTE
ZUVERLÄSSIGKEIT**
Safe Action® System

VERBESSERTER HALT
Front Serrations für
schnelle "Press Checks"

nDLC FINISH
Oberflächenbe-
handlung für Lauf
und Verschuß

ERHÖHTE PRÄZISION
GLOCK "Marksman" Lauf



MEHR FLEXIBILITÄT

Keine Fingerrillen

RASCHERE MAGAZINZUFÜHRUNG

Magazinschacht mit erweiterter Öffnung

GEN5



nDLC FINISH – OBERFLÄCHENBEHANDLUNG FÜR LAUF UND VERSCHLUSS



BEIDSEITIGER VERSCHLUSSFANGHEBEL & WECHSELBARER MAGAZINHALTER

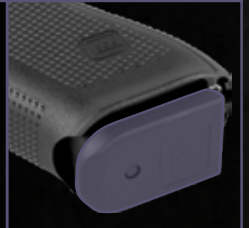
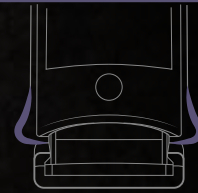

AUSGESTELLTER MAGAZINSCHACHT & VERLÄNGERTER MAGAZINBODEN

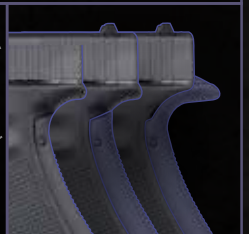
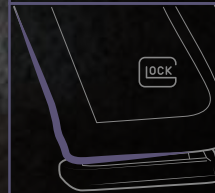

KEINE FINGERRILLEN & BACKSTRAP UND BEAVERTAIL SYSTEM



GLOCK "MARKSMAN" LAUF



9mm Luger

Safe Action® Pistolen



GLOCK 17 Gen5

17 STANDARD GEN5 MOS



DIE NEUESTE GENERATION DES ORIGINALS

Das neue Griffstück der G17 Gen5 kann mit den Griff Rücken individuell an jede Hand angepasst werden und verzichtet auf Fingerrillen um die Flexibilität zu erhöhen. Durch den ausgestellten Magazinschacht und den Ausschnitt auf der Vorderseite des Griffstücks können beim Nachladen kostbare Sekunden gespart werden. Mit der größeren Auflagefläche des wechselbaren Magazinhalters und dem beidseitigen Verschlussfanghebel, ist die Pistole sowohl für Links- als auch Rechtshänder geeignet. Das Laufinnere wurde verbessert um eine höhere Präzision zu erzielen.

Auch erhältlich als G17 Gen5 MOS FS

GLOCK 19 Gen5

DIE NÄCHSTE GENERATION

Die GLOCK 19 Gen5 in 9mm Luger ist die vielseitigste Pistole und dank ihrer kompakten Maße extrem vielseitig. Das neue Griffstück der G19 Gen5 hat keine Fingerrillen mehr und kann mit den Griff Rücken individuell an jede Hand angepasst werden. Durch den wechselbaren Magazinhalter und den beidseitigen Verschlussfanghebel, ist die Waffe sowohl für Links- als auch Rechtshänder ideal. Der Lauf und Verschluss sind nDLC beschichtet und das Laufinnere wurde verändert.

Auch erhältlich als G19 Gen5 MOS FS



15 COMPACT GEN5 MOS

GLOCK 34 Gen5 MOS FS

Die GLOCK 34 Gen5 MOS hat einen längeren Lauf und Verschluss, was sie bei Sportschützen besonders beliebt macht. Dieses Modell verfügt ebenfalls über den GLOCK "Marksman" Lauf für erhöhte Präzision, den beidseitigen Verschlussfanghebel und den wechselbaren Magazinhalter. Die Oberflächen von Lauf und Verschluss sind nDLC beschichtet um sie noch härter und langlebiger zu machen.

Nur erhältlich als G34 Gen5 MOS FS



Optik nicht inkludiert!

17	COMPETITION	GEN5	MOS
----	-------------	-------------	------------



GLOCK 26 Gen5

10	SUBCOMPACT	GEN5
----	------------	-------------

GEN5
BEIDSEITIGER VERSCHLUSSFANGHEBEL
GLOCK "MARKSMAN" LAUF

DIE KLEINE AUS DER GEN5 FAMILIE

Die GLOCK 26 Gen5 ist eine ideale Option für die verdeckte Trageweise. Der GLOCK "Marksman" Lauf sorgt für erhöhte Präzision, der beidseitige Verschlussfanghebel und das Griffstück ohne Fingerrillen bieten größere Flexibilität.

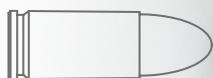

9 MM LUGER

Bewährte ballistische Leistungen, moderater Rückstoß, weltweit verbreitet.





9mm Luger

Safe Action® Pistolen

DIE NEUEN SLIMLINE PISTOLEN MIT SILVER SLIDE

Die G43X und die G48 sind die Neuzugänge in der Familie der GLOCK Pistolen und bieten mit dem Slimline Design eine angenehme Passform für unterschiedliche Handgrößen. Das längere Griffstück erlaubt höhere Magazinkapazität und einen besser balancierten Griff der Waffe. Das silberfärbige nPVD Finish des Verschlusses setzt einen optischen Akzent ohne zu reflektieren.

SLIMLINE SILVER SLIDE

FRONT SERRATIONS & SILBER FÄRBIGE nPVD OBERFLÄCHE		SCHMALES GRIFFSTÜCK - HOHE MAGAZINKAPAZITÄT & ERGONOMISCHES DESIGN		KURZE ABZUGSDISTANZ & UND WECHSELBARER MAGAZINHALTER	

IM EINKLANG

Für verschiedenste Handgrößen

UNSCHLAGBAR KLEIN

Verdecktes Tragen mit 10 Schuss Magazin

ERHÖHTE PRÄZISION

Verbessertes Laufprofil



GLOCK 43X Silver slide

10
SUBCOMPACT SLIMLINE
SLIM

VERDECKTES TRAGEN MIT 10 SCHUSS KAPAZITÄT

Der silberfärbige Verschluss der G43X verbindet sich mit seinen reduzierten Abmessungen mit dem schlanken Griffstück in der kompakten Länge der G48. Diese perfekt ausbalancierte Griffstückform mit erhöhter Magazinkapazität passt für unterschiedlichste Handgrößen und ist ideal für die verdeckte Trageweise.

Die Magazinkapazität des Magazins slim 01 der G43X beträgt 10 Schuss.



GLOCK 48 Silver slide

10
COMPACT SLIMLINE
SLIM

PERFEKTE PASSFORM FÜR FAST ALLE HANDGRÖSSEN

Die G48 in Kaliber 9x19 ist im Längen- und Höhenmaß ähnlich der G19 jedoch in der Breite reduziert um sie besser und komfortabler verdeckt tragen zu können.

Die Magazinkapazität des Magazins slim 01 der G48 beträgt 10 Schuss.



9mm Luger

Safe Action® Pistolen



GLOCK 19X

17 COMPACT CROSSOVER CROSSOVER



DIE ANTWORT AUF DIE US ARMEEAUSSCHREIBUNG

GLOCK's erste Crossover Pistole, die GLOCK 19X ist eine Kombination der beiden populärsten und bewährtesten Modelle. Das große Griffstück der GLOCK 17 und der kompakte Verschluss der GLOCK 19 wurden kombiniert um die ideale Waffe für unterschiedlichste Bedingungen und Situationen zu erschaffen. Die G19X wird in der Farbe Coyote geliefert und zum ersten Mal ist auch der Verschluss färbig, ermöglicht durch eine nPVD Beschichtung die auch für Korrosionsbeständigkeit sorgt. Außerdem ist sie mit dem GLOCK "Marksman" Lauf (GMB), einem Griffstück ohne Fingerrillen, beidseitigem Verschlussfanghebel und Fangschnuröse ausgestattet. Geliefert wird die G19X mit einem Standard 17-Schuss Magazin und zwei 17+2-Schuss Magazinen, in einem Coyote-farbigen Koffer.



GLOCK 45

17 COMPACT CROSSOVER GEN5 CROSSOVER

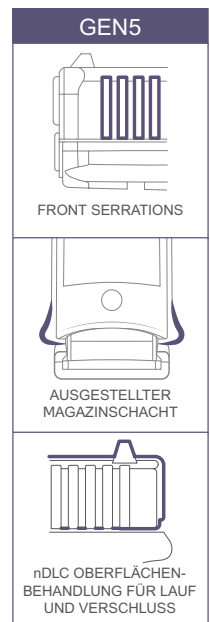

COMPACT CROSSOVER IN SCHWARZ

Die G45 in Kaliber 9x19 ist eine Crossover Pistole und kombiniert einen kompakten Verschluss mit einem großen Griffstück. Wie die G19X wurde auch die G45 entwickelt um den Bedürfnissen von Kunden aus dem Polizei- und Militärbereich zu entsprechen. Im Gegensatz zur G19X verfügt die G45 über einen ausgestellten Magazinschacht und spricht sowohl zivile als auch behördliche Kunden an.

CROSSOVER MODELLE

Die G19X & G45 kombinieren das große Griffstück der G17 mit einem kompakten G19 Verschluss, wodurch sie für jeden Schützen attraktiv sind.

CROSSOVER MODELLE

		<p>G19X G45</p>			
<p>BEIDSEITIGER VERSCHLUSSFANGHEBEL & WECHSELBARER MAGAZINHALTER</p>		<p>LANGES GRIFSTÜCK – HOHE MAGAZINKAPAZITÄT & BACKSTRAP UND BEAVERTAIL SYSTEM</p>		<p>GLOCK "MARKSMAN" LAUF</p>	





9mm Luger

Safe Action® Pistolen

GLOCK 17 Gen4

Das Griffstück der GLOCK 17 Gen4 kann durch austauschbare Griff Rücken an jede Handgröße angepasst werden und die strukturierte Oberfläche bietet besseren Grip. Die neue Tandemschließfeder verringert den Rückstoß und hat eine längere Lebensdauer. Der breitere und wechselbare Magazinhalter erlaubt es die Waffe sowohl für Rechts- als auch Linkshänder anzupassen.



Auch erhältlich als: GLOCK 17 Gen4 MOS, GLOCK 17

17	STANDARD	GEN4	MOS	PREVIOUS
----	----------	-------------	------------	----------

GLOCK 19 Gen4

Die GLOCK 19 Gen4 in 9mm Luger besitzt eine beachtliche Feuerkraft für schnelle und präzise Schüsse. Durch ihre kompakten Maße ist sie vielseitig einsetzbar, ohne die Magazinkapazität zu beeinträchtigen. Der wechselbare Magazinhalter erlaubt es die Waffe sowohl für Rechts- als auch Linkshänder anzupassen.



Auch erhältlich als: GLOCK 19 Gen4 MOS, GLOCK 19

15	COMPACT	GEN4	MOS	PREVIOUS
----	---------	-------------	------------	----------

GLOCK 26 Gen4

Die GLOCK 26 Gen4 in 9mm Luger ist eine der verbreitetsten Waffen für verdecktes Tragen. Das Standard 10-Schuss Magazin und die hohe Präzision machen die G26 Gen4 zur perfekten Backup-Waffe bei Sicherheitspersonal und Behörden weltweit. Die G26 Gen4 wird mit dem wechselbaren Magazinhalter, Griff Rücken und der rauen Oberfläche am Griffstück geliefert.



Auch erhältlich als: GLOCK 26

10	SUBCOMPACT	GEN4	PREVIOUS
----	------------	-------------	----------

GLOCK 34 Gen4 MOS

Die GLOCK 34 Gen4 in MOS Konfiguration hat einen verlängerten Lauf und Verschluss und somit eine längere Visierlinie. Das MOS Konzept erlaubt es einfach Leuchtpunktvisiere auf den Verschluss zu montieren, ohne einen neuen Verschluss kaufen zu müssen. Durch die austauschbaren Griff Rücken kann das Griffstück rasch an jede Hand angepasst werden. Der wechselbare Magazinhalter erlaubt es die Waffe sowohl für Rechts- als auch Linkshänder anzupassen.

Auch erhältlich als: GLOCK 34 Gen4, GLOCK 34



Optik nicht inkludiert!

-  17
- COMPETITION
- GEN4
- MOS
- PREVIOUS

GLOCK 17L

Die GLOCK 17L ist mit ihrem langen Lauf und Verschluss die ideale Waffe für den sportlichen Wettbewerb. Der Verschluss mit der langen Visierlinie hat an der Oberseite eine Öffnung um die Balance zu verbessern. Die lange Visierlinie und das geringere Abzugsgewicht helfen die Präzision zu verbessern.



-  17
- LONG SLIDE
- PREVIOUS

ENTDECKEN SIE UNSERE "SPECIAL RUN" MODELLE

Siehe Seite 58





GLOCK Gen4

Safe Action® Pistolen

GEN

4

Jede GLOCK Gen4 Pistole ermöglicht es dem Anwender durch das Multiple Backstrap Griffstück den Umfang des Griffstücks mit Hilfe von unterschiedlichen Griff Rücken an die individuelle Handgröße anzupassen.

Die GLOCK Gen4 Pistolenmodelle haben außerdem eine strukturierte Oberfläche (Gen4 RTF) um die Griffbarkeit zu verbessern ohne aggressiv zu sein. Diese neue Oberflächenstruktur findet sich sowohl auf dem Griffstück als auch auf den Griff Rücken.

Der Magazinhalter der GLOCK Gen4 Pistolenmodelle ist wechselbar und die Auflagefläche wurde vergrößert, was die Bedienerfreundlichkeit erhöht und einen Wechsel für Links- oder Rechtshänder erlaubt.

ACCESSOIRES

Montageschiene für
GTL und Lasermodule

**BEWÄHRTE
ZUVERLÄSSIGKEIT**

Safe Action® System

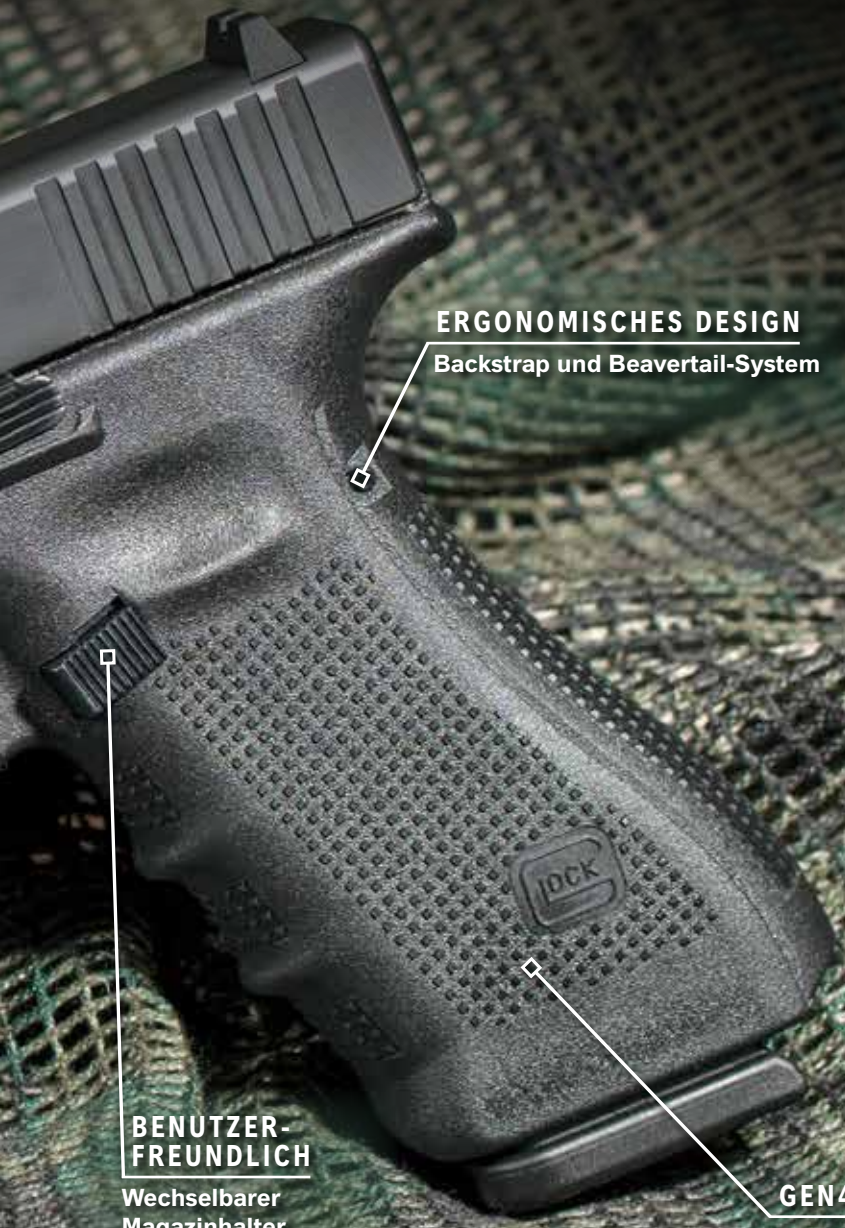

ERGONOMISCHES DESIGN
Backstrap und Beavertail-System

BENUTZER-FREUNDLICH
Wechselbarer
Magazinhalter

GEN4 RTF
Strukturierte Oberfläche

GEN4

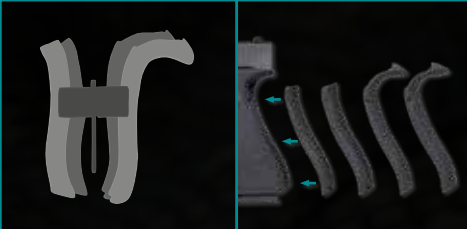

BACKSTRAP UND BEAVERTAIL-SYSTEM

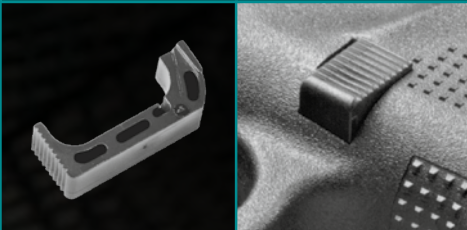

WECHSELBARER MAGAZINHALTER

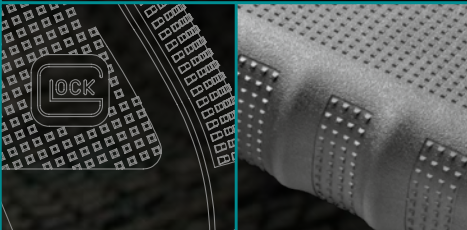

STRUKTURIERTE OBERFLÄCHE (GEN4 RTF)

The complex block contains four inset images illustrating features of the Glock GEN4. The top-left image shows a diagram of the backstrap and beavertail system. The top-right image shows a close-up of the beavertail system with blue arrows indicating its flexibility. The middle-left image shows a diagram of the interchangeable magazine holder. The middle-right image shows a close-up of the magazine holder's textured surface. The bottom-left image shows a close-up of the structured surface of the GEN4 RTF grip. The bottom-right image shows a close-up of the structured surface of the GEN4 RTF grip.



9mm Luger

Safe Action® Pistolen



GLOCK 43

6

SUBCOMPACT SLIM

SLIM

SLIMLINE



KURZ & SCHMAL



ERGONOMISCHES DESIGN



EINREIHIGES GLOCK MAGAZIN

Die bereits legendäre GLOCK 43 im Kaliber 9mm Luger hat ein einreihiges GLOCK Magazin und ist daher sehr schmal dimensioniert und ideal zum verdeckten Tragen. Das Griffstück mit eingebautem Beavertail und rauher Oberfläche erlaubt einen hohen und festen Grip. Das Zuführen und Entnehmen des Magazins wird durch den großflächigen Magazinhalter erleichtert. Auch wenn die Abmessungen der G43 extrem reduziert wurden, so ist sie dennoch genauso robust und zuverlässig wie alle anderen GLOCK Modelle und wird nach den gleichen hohen Industriestandards produziert.

TECHNISCHE DATEN

G17 GEN5

G17 L

G19 GEN5

G26 GEN5

SYSTEM	SAFE ACTION® (Konstanter Double Action Modus), alle GLOCK Pistolen sind mit 3 Sicherungen ausgestattet							
KALIBER	9mm Luger							
*LÄNGE (GESAMT)	202 mm	7.95 inch	242 mm	9.53 inch	185 mm	7.28 inch	163 mm	6.42 inch
VERSCHLUSSLÄNGE	186 mm	7.32 inch	225 mm	8.86 inch	174 mm	6.85 inch	159 mm	6.26 inch
LAUFLÄNGE	114 mm	4.49 inch	153 mm	6.02 inch	102 mm	4.02 inch	87 mm	3.43 inch
BREITE (GESAMT)	34 mm	1.34 inch	33 mm	1.30 inch	34 mm	1.34 inch	33 mm	1.30 inch
VERSCHLUSSBREITE	25,5 mm	1.00 inch	25,5 mm	1.00 inch	25,5 mm	1.00 inch	25,5 mm	1.00 inch
HÖHE INKL. MAGAZIN	139 mm	5.47 inch	139 mm	5.47 inch	128 mm	5.04 inch	106 mm	4.17 inch
GEWICHT ohne MAGAZIN	630 g	22.22 oz	675 g	23.81 oz	610 g	21.52 oz	559 g	19.72 oz
GEWICHT m. leerem MAGAZIN	708 g	24.97 oz	755 g	26.63 oz	670 g	23.63 oz	615 g	21.69 oz
**GEWICHT m. geladenem MAGAZIN	945 g	33.33 oz	960 g	33.86 oz	888 g	30.16 oz	739 g	26.07 oz
*ABZUGSDISTANZ	70 mm	2.76 inch	72 mm	2.83 inch	70 mm	2.76 inch	70 mm	2.76 inch
ABZUGSGEWICHT (-)	26 N		24 N		26 N		26 N	
VISIERLÄNGE POLYMER	165 mm	6.50 inch	205 mm	8.07 inch	153 mm	6.02 inch	137 mm	5.39 inch
VISIERLÄNGE STAHL	164 mm	6.46 inch	204 mm	8.03 inch	152 mm	5.98 inch	136 mm	5.35 inch
VISIERLÄNGE GNS	163 mm	6.42 inch	203 mm	7.99 inch	151 mm	5.94 inch	135 mm	5.31 inch
MAGAZINKAPAZITÄT	17		17		15		10	

*Für Gen4/Gen5 Modelle: Abmessungen für mittlere Griff Rücken mit Beavertail (+2 mm | 0.08 in.) und für große Griff Rücken mit Beavertail (+4 mm | 0.16 in.)

** Abhängig von der eingesetzten Munition. + Technische Daten auch für MOS Konfiguration gültig.

Technische Daten sind gerundet und stellen keine Toleranzen dar – Änderungen sind vorbehalten.

Die technischen Daten aller Generationen **GEN5** **GEN4** **PREVIOUS** und technischen Ausprägungen eines Modells variieren nur geringfügig.

TECHNISCHE DATEN	G34 GEN5+		G19 X		G45	
SYSTEM	SAFE ACTION® (Konstanter Double Action Modus), alle GLOCK Pistolen sind mit 3 Sicherungen ausgestattet					
KALIBER	9mm Luger					
*LÄNGE (GESAMT)	222 mm	8.74 inch	189 mm	7.44 inch	189 mm	7.44 inch
VERSCHLUSSLÄNGE	207 mm	8.15 inch	174 mm	6.85 inch	174 mm	6.85 inch
LAUFLÄNGE	135 mm	5.31 inch	102 mm	4.02 inch	102 mm	4.02 inch
BREITE (GESAMT)	34 mm	1.34 inch	33 mm	1.30 inch	34 mm	1.34 inch
VERSCHLUSSBREITE	25,5 mm	1.00 inch	25,5 mm	1.00 inch	25,5 mm	1.00 inch
HÖHE INKL. MAGAZIN	139 mm	5.47 inch	139 mm	5.47 inch	139 mm	5.47 inch
GEWICHT ohne MAGAZIN	665 g	23.46 oz	625 g	22.05 oz	616 g	21.73 oz
GEWICHT m. leerem MAGAZIN	743 g	26.21 oz	704 g	24.83 oz	694 g	24.48 oz
**GEWICHT m. geladenem MAGAZIN	980 g	34.57 oz	890 g	31.39 oz	860 g	30.34 oz
*ABZUGSDISTANZ	70 mm	2.76 inch	70 mm	2.76 inch	70 mm	2.76 inch
ABZUGSGEWICHT (~)	24 N		26 N		26 N	
VISIERLÄNGE POLYMER	191 mm	7.52 inch	153 mm	6.02 inch	153 mm	6.02 inch
VISIERLÄNGE STAHL	190 mm	7.48 inch	152 mm	5.98 inch	152 mm	5.98 inch
VISIERLÄNGE GNS	189 mm	7.44 inch	151 mm	5.94 inch	151 mm	5.94 inch
MAGAZINKAPAZITÄT	17		17		17	

*Für Gen4/Gen5 Modelle: Abmessungen für mittlere Griffücken mit Beavertail (+2 mm | 0.08 in.) und für große Griffücken mit Beavertail (+4 mm | 0.16 in.)

** Abhängig von der eingesetzten Munition. + Technische Daten auch für MOS Konfiguration gültig.

Technische Daten sind gerundet und stellen keine Toleranzen dar – Änderungen sind vorbehalten.

Die technischen Daten aller Generationen **GEN5** **GEN4** **PREVIOUS** und technischen Ausprägungen eines Modells variieren nur geringfügig.

TECHNISCHE DATEN	G43		G43 X		G48	
SYSTEM	SAFE ACTION® (Konstanter Double Action Modus), alle GLOCK Pistolen sind mit 3 Sicherungen ausgestattet					
KALIBER	9mm Luger					
*LÄNGE (GESAMT)	159 mm	6.26 inch	165 mm	6.50 inch	185 mm	7.28 inch
VERSCHLUSSLÄNGE	154 mm	6.06 inch	154 mm	6.06 inch	174 mm	6.85 inch
LAUFLÄNGE	86,5 mm	3.41 inch	87 mm	3.41 inch	106 mm	4.17 inch
BREITE (GESAMT)	27 mm	1.06 inch	28 mm	1.10 inch	28 mm	1.10 inch
VERSCHLUSSBREITE	22 mm	0.87 inch	22 mm	0.87 inch	22 mm	0.87 inch
HÖHE INKL. MAGAZIN	108 mm	4.25 inch	128 mm	5.04 inch	128 mm	5.04 inch
GEWICHT ohne MAGAZIN	460 g	16.23 oz	465 g	16.40 oz	524 g	18.48 oz
GEWICHT m. leerem MAGAZIN	510 g	17.99 oz	530 g	18.70 oz	588 g	20.74 oz
**GEWICHT m. geladenem MAGAZIN	585 g	20.64 oz	654 g	23.07 oz	712 g	25.12 oz
*ABZUGSDISTANZ	65 mm	2.56 inch	67 mm	2.64 inch	67 mm	2.64 inch
ABZUGSGEWICHT (~)	24 N		24 N		24 N	
VISIERLÄNGE POLYMER	133 mm	5.24 inch	133 mm	5.24 inch	152 mm	5.98 inch
VISIERLÄNGE STAHL	132 mm	5.20 inch	132 mm	5.20 inch	151 mm	5.94 inch
VISIERLÄNGE GNS	131 mm	5.16 inch	131 mm	5.16 inch	150 mm	5.91 inch
MAGAZINKAPAZITÄT	6		10		10	

*Für Gen4/Gen5 Modelle: Abmessungen für mittlere Griffücken mit Beavertail (+2 mm | 0.08 in.) und für große Griffücken mit Beavertail (+4 mm | 0.16 in.)

** Abhängig von der eingesetzten Munition. + Technische Daten auch für MOS Konfiguration gültig.

Technische Daten sind gerundet und stellen keine Toleranzen dar – Änderungen sind vorbehalten.



40 S&W

Safe Action® Pistolen

GLOCK 22 Gen4

Das 40 S&W Kaliber schließt die Lücke zwischen den schweren, langsamen Geschossen im Kaliber 45 Auto und den leichten Geschossen im Behördenkaliber 9mm Luger. GLOCK war der erste Hersteller, der die Vorteile dieses Kalibers den Behörden zur Verfügung gestellt hat. Mit den Gen4 Vorteilen wie den Griffrückten und dem wechselbaren Magazinhalter, kann der Schütze das Griffstück sofort anpassen.

Auch erhältlich als: GLOCK 22



15	STANDARD	GEN4	PREVIOUS
----	----------	-------------	----------

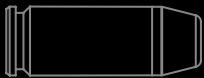

40 S&W

Erhöhte Energieabgabe im Ziel, optimierte urbane Einsatzmöglichkeit.



GLOCK 23 Gen4

Die kompakte GLOCK in 40 S&W kombiniert, ähnlich wie die G19 Gen4, eine hohe Feuerkraft mit idealen Maßen – groß genug als Distanzwaffe für uniformierte Behörden, kompakt genug um verdeckt getragen zu werden. Mit den Gen4 Vorteilen wie den Griffrückten und dem wechselbaren Magazinhalter, kann der Schütze das Griffstück sofort anpassen.

Auch erhältlich als: GLOCK 23



13	COMPACT	GEN4	PREVIOUS
----	---------	-------------	----------

GLOCK 24

Der lange Verschluss und Lauf, kombiniert mit dem 40 S&W Kaliber, erlaubt es dieser Pistole für viele Sportdisziplinen eingesetzt zu werden.



15	LONG SLIDE	PREVIOUS
----	------------	-----------------

GLOCK 27 Gen4

Die kleine und leistungsfähige GLOCK 27 Gen4 im Kaliber 40 S&W wurde von vielen Behörden in den USA als Backup Waffe gewählt. Auch sie weist die bahnbrechenden Designänderungen der vierten Generation auf. Mit den austauschbaren Griff Rücken und dem wechselbaren Magazinhalter kann der Schütze das Griffstück an seine individuellen Bedürfnisse anpassen. Die strukturierte Gen4 Oberfläche erlaubt einen rutschfesten Griff.

Auch erhältlich als: GLOCK 27



🔫 9
SUBCOMPACT
GEN4
PREVIOUS

GLOCK 35 Gen4 MOS

Die GLOCK 35 Gen4 in MOS Konfiguration hat einen verlängerten Lauf und Verschluss und somit eine längere Visierlinie. Das MOS Konzept erlaubt es einfach Leuchtpunktvisiere auf den Verschluss zu montieren, ohne einen neuen Verschluss kaufen zu müssen. Durch die austauschbaren Griff Rücken kann das Griffstück rasch an jede Hand angepasst werden. Der wechselbare Magazinhalter erlaubt es die Waffe sowohl für Rechts- als auch Linkshänder zu adaptieren.

Auch erhältlich als: GLOCK 35 Gen4, GLOCK 35



Optik nicht inkludiert!

🔫 15
COMPETITION
GEN4
MOS
PREVIOUS

TECHNISCHE DATEN	G22 GEN4		G23 GEN4		G24		G27 GEN4		G35 GEN4+	
SYSTEM	SAFE ACTION® (Konstanter Double Action Modus), alle GLOCK Pistolen sind mit 3 Sicherungen ausgestattet									
KALIBER	40 S&W									
*LÄNGE (GESAMT)	202 mm	7.95 inch	185 mm	7.28 inch	243 mm	9.57 inch	163 mm	6.42 inch	222 mm	8.74 inch
VERSCHLUSSLÄNGE	186 mm	7.32 inch	174 mm	6.85 inch	225 mm	8.86 inch	159 mm	6.26 inch	207 mm	8.15 inch
LAUFLÄNGE	114 mm	4.49 inch	102 mm	4.02 inch	153 mm	6.02 inch	87 mm	3.43 inch	135 mm	5.31 inch
BREITE (GESAMT)	32 mm	1.26 inch	32 mm	1.26 inch	33 mm	1.30 inch	32 mm	1.26 inch	33 mm	1.30 inch
VERSCHLUSSBREITE	25,5 mm	1.00 inch	25,5 mm	1.00 inch	25,5 mm	1.00 inch	25,5 mm	1.00 inch	25,5 mm	1.00 inch
HÖHE INKL. MAGAZIN	139 mm	5.47 inch	128 mm	5.04 inch	139 mm	5.47 inch	106 mm	4.17 inch	139 mm	5.47 inch
GEWICHT ohne MAGAZIN	645 g	22.75 oz	605 g	21.34 oz	760 g	26.81 oz	550 g	19.40 oz	705 g	24.87 oz
GEWICHT m. leerem MAGAZIN	725 g	25.57 oz	675 g	23.81 oz	840 g	29.63 oz	605 g	21.34 oz	785 g	27.69 oz
**GEWICHT m. geladenem MAGAZIN	975 g	34.39 oz	890 g	31.39 oz	1090 g	38.45 oz	750 g	26.46 oz	1035 g	36.51 oz
*ABZUGSDISTANZ	70 mm	2.76 inch	70 mm	2.76 inch	71,5 mm	2.81 inch	70 mm	2.76 inch	70 mm	2.76 inch
ABZUGSGEWICHT (-)	28 N		28 N		28 N		28 N		24 N	
VISIERLÄNGE POLYMER	165 mm	6.50 inch	153 mm	6.02 inch	205 mm	8.07 inch	137 mm	5.39 inch	192 mm	7.56 inch
VISIERLÄNGE STAHL	164 mm	6.46 inch	152 mm	5.98 inch	204 mm	8.03 inch	136 mm	5.35 inch	191 mm	7.52 inch
VISIERLÄNGE GNS	163 mm	6.42 inch	151 mm	5.94 inch	203 mm	7.99 inch	135 mm	5.31 inch	190 mm	7.48 inch
MAGAZINKAPAZITÄT	15		13		15		9		15	

*Für Gen4/Gen5 Modelle: Abmessungen für mittlere Griff Rücken mit Beavertail (+2 mm | 0.08 in.) und für große Griff Rücken mit Beavertail (+4 mm | 0.16 in.)

** Abhängig von der eingesetzten Munition. + Technische Daten auch für MOS Konfiguration gültig. Technische Daten sind gerundet und stellen keine Toleranzen dar – Änderungen sind vorbehalten.

Die technischen Daten aller Generationen **GEN4** **PREVIOUS** und technischen Ausprägungen eines Modells variieren nur geringfügig.



MOS

MODULAR OPTIC SYSTEM CONFIGURATION

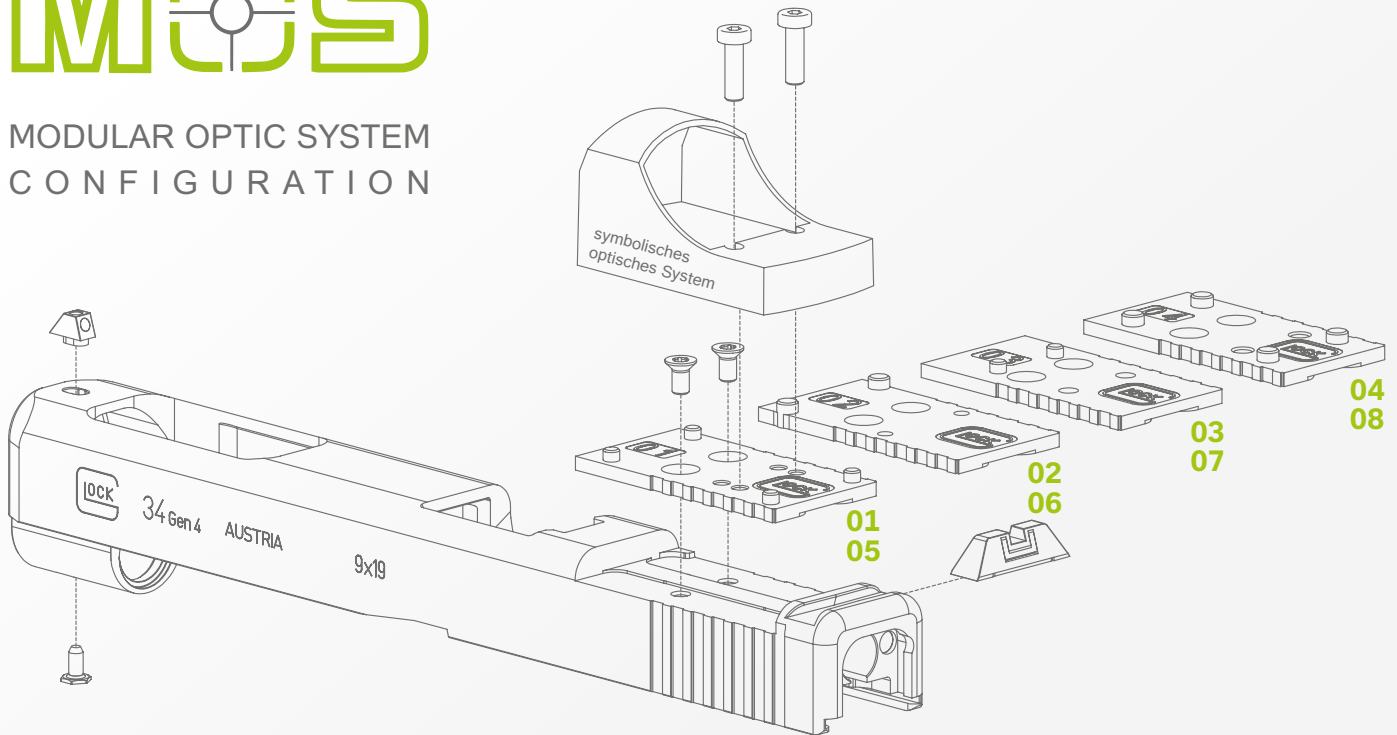

Die MOS Konfiguration wurde von GLOCK entwickelt um die Montage gängiger optischer Visiere zu vereinfachen und ist die ideale Wahl für einen sicheren Schuss im Ziel.

Die Adapterplatten ermöglichen die einfache Montage gängiger optischer Visiere folgender Hersteller:

- Adapter Docter, Meopta, Insight **(01/05)***
- Adapter Trijicon **(02/06)***
- Adapter C-More **(03/07)***
- Adapter Leupold **(04/08)***

*abhängig von der Verschlussbreite

Die MOS Adapter-Sets beinhalten einen Torx® Schraubendreher (TX10) und 4 Torx® Schrauben mit Klebepunkt für die Installation der GLOCK MOS Adapter Platten.



+ Folgende Modelle sind in MOS Konfiguration erhältlich:



G17 Gen5 MOS FS
Auch erhältlich als:
G17 Gen4 MOS



G19 Gen5 MOS FS
Auch erhältlich als:
G19 Gen4 MOS



G34 Gen5 MOS FS
Auch erhältlich als:
G34 Gen4 MOS



G35 Gen4 MOS



G40 Gen4 MOS



G41 Gen4 MOS

Optik nicht inkludiert!

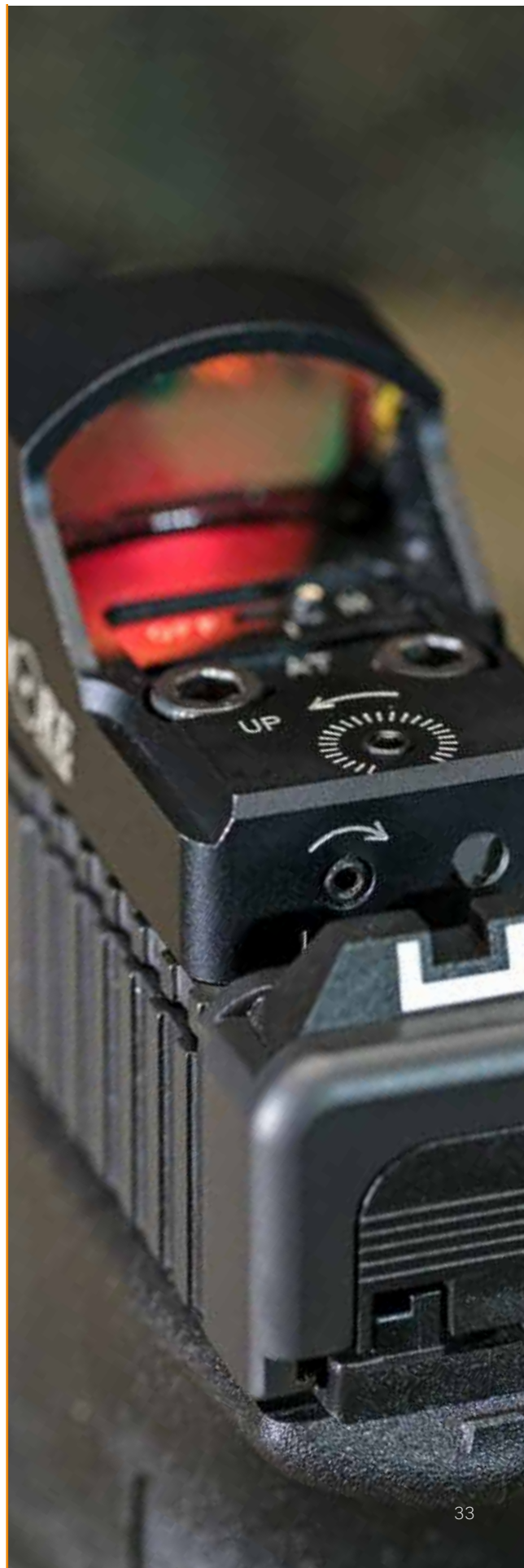



380 Auto

Safe Action® Pistolen

GLOCK 25

Durch ihre geringen Maße, ähnlich wie die der GLOCK 19, kann die GLOCK 25 im rückstoßschwachen 380 Auto Kaliber angenehm verdeckt getragen werden.



15

COMPACT

PREVIOUS

GLOCK 28

Klein und leicht, ist die GLOCK 28 angenehm in einer Tasche oder im Knöchelholster zu tragen. Durch das rückstoßschwache 380 Auto Kaliber, kann die Waffe einfach und präzise geschossen werden.



10

SUBCOMPACT

PREVIOUS



380 AUTO

Besonders leichte Beherrschbarkeit durch geringe Geschossenergie.





GLOCK 42

6
SUBCOMPACT SLIM
SLIM



Jene Schützen, die die kleinste GLOCK Pistole haben wollen, sind nun mit der G42 im 380 Auto Kaliber genau richtig: eine ultrakompakte Pistole mit einfachster Handhabung. Die G42 hat alle Eigenschaften die GLOCK Schützen brauchen – vom GLOCK Safe Action® System mit 3 internen automatischen Sicherungen bis zur von GLOCK etablierten Verlässlichkeit und Langlebigkeit.

TECHNISCHE DATEN	G25		G28		G42	
SYSTEM	SAFE ACTION® (Konstanter Double Action Modus), alle GLOCK Pistolen sind mit 3 Sicherungen ausgestattet					
KALIBER	380 Auto					
*LÄNGE (GESAMT)	187 mm	7.36 inch	165 mm	6.50 inch	151 mm	5.94 inch
VERSCHLUSSLÄNGE	174 mm	6.85 inch	159 mm	6.26 inch	146 mm	5.75 inch
LAUFLÄNGE	102 mm	4.02 inch	87 mm	3.43 inch	82,5 mm	3.25 inch
BREITE (GESAMT)	32 mm	1.26 inch	32 mm	1.26 inch	25 mm	0.98 inch
VERSCHLUSSBREITE	25,5 mm	1.00 inch	25,5 mm	1.00 inch	21 mm	0.83 inch
HÖHE INKL. MAGAZIN	128 mm	5.04 inch	106 mm	4.17 inch	105 mm	4.13 inch
GEWICHT ohne MAGAZIN	575 g	20.28 oz	530 g	18.70 oz	345 g	12.17 oz
GEWICHT m. leerem MAGAZIN	645 g	22.75 oz	585 g	20.64 oz	390 g	13.76 oz
**GEWICHT m. geladenem MAGAZIN	785 g	27.69 oz	685 g	24.16 oz	450 g	15.87 oz
*ABZUGSDISTANZ	71,2 mm	2.80 inch	72 mm	2.83 inch	61 mm	2.40 inch
ABZUGSGEWICHT (~)	28 N		28 N		24 N	
VISIERLÄNGE POLYMER	153 mm	6.02 inch	137 mm	5.39 inch	125 mm	4.92 inch
VISIERLÄNGE STAHL	152 mm	5.98 inch	136 mm	5.35 inch	124 mm	4.88 inch
VISIERLÄNGE GNS	151 mm	5.94 inch	135 mm	5.31 inch	123 mm	4.84 inch
MAGAZINKAPAZITÄT	15		10		6	

*Für Gen4/Gen5 Modelle: Abmessungen für mittlere Griffücken mit Beavertail (+2 mm | 0.08 in.) und für große Griffücken mit Beavertail (+4 mm | 0.16 in.)

** Abhängig von der eingesetzten Munition. *Technische Daten auch für MOS Konfiguration gültig.

Technische Daten sind gerundet und stellen keine Toleranzen dar – Änderungen sind vorbehalten.



Slimline

Minimalisierte Abmessungen

SLIM LINE



SLIMLINE



KURZ & SCHMAL



ERGONOMISCHES DESIGN



EINREIHIGES GLOCK MAGAZIN



KURZE ABZUGSDISTANZ

Die kleinsten GLOCK Pistolen, die je entwickelt wurden, sind bestens geeignet für verdecktes Tragen!

Entwickelt als perfekte Backup Pistole für verdecktes Tragen in Alltagssituationen. Ein musterhaftes Beispiel für reduzierte Abmessungen – ein kurzer, schlanker Verschluss kombiniert mit einem kleinen schmalen Griffstück mit einem einreihigen Magazin.



KOMFORTABEL
Ergonomisches Design

BENÜTZER-FREUNDLICH
Wechselbarer Magazinhalter

UNSCHLAGBAR KLEIN
Einreihiges GLOCK Magazin

BEWÄHRTE ZUVERLÄSSIGKEIT
Safe Action® System



10mm Auto

Safe Action® Pistolen

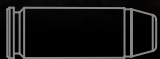

10mm AUTO

Maximale ballistische Leistung bei höchster Durchschlagskraft.

GLOCK 20 Gen4

Die GLOCK 20 Gen4 erlaubt hohe Genauigkeit. Das bewährte GLOCK Polymergriffstück verringert den gefühlten Rückstoß, selbst bei einem so starken Kaliber. Für Jäger ist diese Waffe ein zuverlässiger Gefährte für den Fangschuss, selbst bei wehrhaftem Wild. Durch die Griffücken kann das Griffstück rasch an jede Hand angepasst werden. Der wechselbare Magazinhalter erlaubt es die Waffe sowohl für Rechts- als auch Linkshänder zu adaptieren.

Auch erhältlich als: GLOCK 20 SF



 15	STANDARD	GEN4	SF
--	----------	-------------	----

GLOCK 29 Gen4

Die GLOCK 29 Gen4 hat die Maße einer subkompakten Waffe, gepaart mit der Kraft der starken 10 mm Auto Patrone. Das Gen4 Design mit der rauheren Oberfläche gewährleistet besseren Grip, sogar mit Handschuhen.

Auch erhältlich als: GLOCK 29 SF

🔫 10
SUBCOMPACT
GEN4
SF



GLOCK 40 Gen4 MOS

Die G40 Gen4 in der MOS Konfiguration verschießt Patronen im Kaliber 10 mm Auto. Der lange Verschluss und Lauf ermöglichen schnellere Folgeschüsse und die Magazinkapazität dieser Waffe ist hoch. Durch die Griffücken kann das Griffstück rasch an jede Hand angepasst werden. Der wechselbare Magazinhalter erlaubt es die Waffe sowohl für Rechts- als auch Linkshänder zu adaptieren. Das MOS Konzept erlaubt es Leuchtpunktvisiere auf den Verschluss zu montieren, ohne einen neuen Verschluss kaufen zu müssen.

Nur erhältlich als GLOCK 40 Gen4 in MOS Konfiguration

🔫 15
LONGSLIDE
GEN4
MOS



Optik nicht inkludiert!

TECHNISCHE DATEN	G20 GEN4		G29 GEN4		G40 GEN4*	
SYSTEM	SAFE ACTION® (Konstanter Double Action Modus), alle GLOCK Pistolen sind mit 3 Sicherungen ausgestattet					
KALIBER	10 mm Auto					
*LÄNGE (GESAMT)	205 mm	8.07 inch	177 mm	6.97 inch	241 mm	9.49 inch
VERSCHLUSSLÄNGE	193 mm	7.60 inch	172 mm	6.77 inch	229 mm	9.02 inch
LAUFLÄNGE	117 mm	4.61 inch	96 mm	3.78 inch	153 mm	6.02 inch
BREITE (GESAMT)	34 mm	1.34 inch	35 mm	1.38 inch	34 mm	1.34 inch
VERSCHLUSSBREITE	28,5 mm	1.12 inch	28,5 mm	1.12 inch	28,5 mm	1.12 inch
HÖHE INKL. MAGAZIN	140 mm	5.51 inch	115 mm	4.53 inch	139 mm	5.47 inch
GEWICHT ohne MAGAZIN	780 g	27.51 oz	690 g	24.34 oz	915 g	32.28 oz
GEWICHT m. leerem MAGAZIN	870 g	30.69 oz	760 g	26.81 oz	1005 g	35.45 oz
**GEWICHT m. geladenem MAGAZIN	1130 g	39.86 oz	925 g	32.63 oz	1265 g	44.62 oz
*ABZUGSDISTANZ	72,5 mm	2.85 inch	72,5 mm	2.85 inch	72,5 mm	2.85 inch
ABZUGSGEWICHT (~)	28 N		28 N		24 N	
VISIERLÄNGE POLYMER	172 mm	6.77 inch	150 mm	5.91 inch	211 mm	8.31 inch
VISIERLÄNGE STAHL	171 mm	6.73 inch	149 mm	5.87 inch	210 mm	8.27 inch
VISIERLÄNGE GNS	170 mm	6.69 inch	148 mm	5.83 inch	209 mm	8.23 inch
MAGAZINKAPAZITÄT	15		10		15	

*Für Gen4/Gen5 Modelle: Abmessungen für mittlere Griffücken mit Beavertail (+2 mm | 0.08 in.) und für große Griffücken mit Beavertail (+4 mm | 0.16 in.)

** Abhängig von der eingesetzten Munition. + Technische Daten auch für MOS Konfiguration gültig. Technische Daten sind gerundet und stellen keine Toleranzen dar – Änderungen sind vorbehalten.

Die technischen Daten aller Generationen **GEN4** **PREVIOUS** und technischen Ausprägungen **SF** eines Modells variieren nur geringfügig.



45 Auto

Safe Action® Pistolen

GLOCK 21 Gen4

Die GLOCK 21 Gen4 zeichnet sich durch Präzision und einen relativ geringen Rückstoß aus und liefert die Kraft der 45 Auto Patrone kombiniert mit hoher Magazinkapazität. Das modulare Griffstücksystem ermöglicht eine sofortige Anpassung an jede Handgröße. Der wechselbare Magazinhalter macht sie ideal für Links- und Rechtshänder. Das Gen4 System ist die perfekte Ergänzung zur Patrone im Kaliber 45 Auto.

Auch erhältlich als: G21 SF

13	STANDARD	GEN4	SF
----	----------	-------------	-----------



GLOCK 30 Gen4

Die GLOCK 30 Gen4 im Kaliber 45 Auto bietet hervorragende Out-of-the-Box-Präzision gepaart mit der ballistischen Performance dieses Kalibers. Das Gen4-Design dieser kleinen, einfach zu bedienenden Pistole ermöglicht eine kürzere Abzugsdistanz sowie hohe Magazinkapazität.

Auch erhältlich als: GLOCK 30 SF, GLOCK 30 S

10	SUBCOMPACT	GEN4	SF	S
----	------------	-------------	-----------	----------



GLOCK 36

6	SUBCOMPACT SLIM	SLIM
---	-----------------	-------------

Sechs Patronen vom Kaliber 45 Auto in einer Pistole, die in die Hände jedes Benutzers passt. Die GLOCK 36 präsentiert beeindruckende Griffergonomie. Das einreihige GLOCK Magazin ermöglicht ein schmales Griffstück und daher auch einen Verschluss mit reduzierter Breite. Zusammen mit dem rutschsicheren Design des Griffstücks und der minimalen Abzugsdistanz ist die Handhabung der Pistole sehr einfach.

SLIM

KURZ & SCHMAL

EINREIHIGES GLOCK
MAGAZIN

GLOCK 41 Gen4 MOS

Die GLOCK 41 Gen4 im Kaliber 45 Auto bietet maximale Visierlinie bei perfekter Gewichtsverteilung und Balance. Der längere Lauf und Verschluss tragen dazu bei, den Mündungsschlag und den Rückstoß zu reduzieren, während die MOS-Konfiguration eine einfache Montage eines Reflexvisiers auf dem Verschluss erlaubt, ohne dass ein neuer Verschluss oder ein separates Montagesystem benötigt wird. Das modulare Griffrückensystem ermöglicht eine sofortige Anpassung des Griffs an jede Handgröße. Der wechselbare Magazinhalter macht sie ideal für Links- und Rechtshänder.



Optik nicht inkludiert!

Auch erhältlich als: GLOCK 41 Gen4

13
COMPETITION
GEN4
MOS

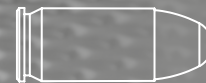

45 AUTO

Über 100 Jahre altes Kaliber mit überragender Präzision und hoher Energieabgabe.

TECHNISCHE DATEN	G21 GEN4		G30 GEN4		G36		G41 GEN4+	
SYSTEM	SAFE ACTION® (Konstanter Double Action Modus), alle GLOCK Pistolen sind mit 3 Sicherungen ausgestattet							
KALIBER	45 Auto							
*LÄNGE (GESAMT)	205 mm	8.07 inch	177 mm	6.97 inch	177 mm	6.97 inch	223 mm	8.78 inch
VERSCHLUSSLÄNGE	193 mm	7.60 inch	172 mm	6.77 inch	172 mm	6.77 inch	211 mm	8.31 inch
LAUFLÄNGE	117 mm	4.61 inch	96 mm	3.78 inch	96 mm	3.78 inch	135 mm	5.31 inch
BREITE (GESAMT)	34 mm	1.34 inch	35 mm	1.38 inch	30 mm	1.18 inch	34 mm	1.34 inch
VERSCHLUSSBREITE	28,5 mm	1.12 inch	28,5 mm	1.12 inch	25,5 mm	1.00 inch	25,5 mm	1.00 inch
HÖHE INKL. MAGAZIN	140 mm	5.51 inch	122 mm	4.80 inch	120 mm	4.72 inch	139 mm	5.47 inch
GEWICHT ohne MAGAZIN	745 g	26.28 oz	675 g	23.81 oz	565 g	19.93 oz	675 g	23.81 oz
GEWICHT m. leerem MAGAZIN	830 g	29.28 oz	745 g	26.28 oz	635 g	22.40 oz	760 g	26.81 oz
**GEWICHT m. geladenem MAGAZIN	1100 g	38.80 oz	955 g	33.69 oz	760 g	26.81 oz	1035 g	36.51 oz
*ABZUGSDISTANZ	72,5 mm	2.85 inch	72,5 mm	2.85 inch	75 mm	2.95 inch	72,5 mm	2.85 inch
ABZUGSGEWICHT (~)	28 N		28 N		28 N		24 N	
VISIERLÄNGE POLYMER	172 mm	6.77 inch	150 mm	5.91 inch	150 mm	5.91 inch	195 mm	7.68 inch
VISIERLÄNGE STAHL	171 mm	6.73 inch	149 mm	5.87 inch	149 mm	5.87 inch	194 mm	7.64 inch
VISIERLÄNGE GNS	170 mm	6.69 inch	148 mm	5.83 inch	148 mm	5.83 inch	193 mm	7.60 inch
MAGAZINKAPAZITÄT	13		10		6		13	

*Für Gen4/Gen5 Modelle: Abmessungen für mittlere Griffrückens mit Beavertail (+2 mm | 0.08 in.) und für große Griffrückens mit Beavertail (+4 mm | 0.16 in.)

** Abhängig von der eingesetzten Munition. + Technische Daten auch für MOS Konfiguration gültig.

Technische Daten sind gerundet und stellen keine Toleranzen dar – Änderungen sind vorbehalten.

Die technischen Daten aller Generationen **GEN4** **PREVIOUS** und technischen Ausprägungen **SF** **S** eines Modells variieren nur geringfügig.



357 SIG

Safe Action® Pistolen



GLOCK 31 Gen4

15 STANDARD **GEN4** PREVIOUS

Die GLOCK 31 Gen4 im Kaliber 357 SIG ist die ideale Pistole, wenn es darum geht, hervorragende Präzision, hohe Mündungsgeschwindigkeit und große Magazinkapazität zuverlässig zu verbinden. Das modulare Griffücken-System ermöglicht die rasche Anpassung des Griffstücks an jede Handgröße. Der wechselbare Magazinhalter macht sie ideal für Links- und Rechtshänder.

Auch erhältlich als: GLOCK 31



GLOCK 32 Gen4

Als kompaktes Modell konzipiert, bietet die GLOCK 32 Gen4, im Kaliber 357 SIG, eine einzigartige Kombination aus Vielseitigkeit, überzeugender Ballistik, optimalem Tragekomfort und der legendären GLOCK Zuverlässigkeit. Das modulare Griffstückdesign und der wechselbare Magazinhalter ermöglichen das Griffstück rasch an den Schützen anzupassen.

Auch erhältlich als: GLOCK 32

13 COMPACT **GEN4** PREVIOUS



GLOCK 33 Gen4

Die GLOCK 33 Gen4 schafft überzeugende Möglichkeiten für verdecktes Tragen, kombiniert mit der beeindruckenden Leistung der 357 SIG Patrone. Entdecken Sie die kraftvolle und elegante G33 Gen4 mit den ergonomischen Bedienelementen und Griffoptionen der Gen4 Bedienelementen und Griffoptionen.

Auch erhältlich als: GLOCK 33

9 SUBCOMPACT **GEN4** PREVIOUS



TECHNISCHE DATEN	G31 GEN4		G32 GEN4		G33 GEN4	
SYSTEM	SAFE ACTION® (Konstanter Double Action Modus), alle GLOCK Pistolen sind mit 3 Sicherungen ausgestattet					
KALIBER	357 SIG					
*LÄNGE (GESAMT)	202 mm	7.95 inch	185 mm	7.28 inch	163 mm	6.42 inch
VERSCHLUSSLÄNGE	186 mm	7.32 inch	174 mm	6.85 inch	159 mm	6.26 inch
LAUFLÄNGE	114 mm	4.49 inch	102 mm	4.02 inch	87 mm	3.43 inch
BREITE (GESAMT)	32 mm	1.26 inch	32 mm	1.26 inch	32 mm	1.26 inch
VERSCHLUSSBREITE	25,5 mm	1.00 inch	25,5 mm	1.00 inch	25,5 mm	1.00 inch
HÖHE INKL. MAGAZIN	139 mm	5.47 inch	128 mm	5.04 inch	107 mm	4.21 inch
GEWICHT ohne MAGAZIN	660 g	23.28 oz	620 g	21.87 oz	560 g	19.75 oz
GEWICHT m. leerem MAGAZIN	740 g	26.10 oz	690 g	24.34 oz	620 g	21.87 oz
**GEWICHT m. geladenem MAGAZIN	940 g	33.16 oz	860 g	30.34 oz	735 g	25.93 oz
*ABZUGSDISTANZ	70 mm	2.76 inch	70 mm	2.76 inch	70 mm	2.76 inch
ABZUGSGEWICHT (~)	28 N		28 N		28 N	
VISIERLÄNGE POLYMER	165 mm	6.50 inch	153 mm	6.02 inch	137 mm	5.39 inch
VISIERLÄNGE STAHL	164 mm	6.46 inch	152 mm	5.98 inch	136 mm	5.35 inch
VISIERLÄNGE GNS	163 mm	6.42 inch	151 mm	5.94 inch	135 mm	5.31 inch
MAGAZINKAPAZITÄT	15		13		9	

*Für Gen4/Gen5 Modelle: Abmessungen für mittlere Griffücken mit Beavertail (+2 mm | 0.08 in.) und für große Griffücken mit Beavertail (+4 mm | 0.16 in.)

** Abhängig von der eingesetzten Munition. + Technische Daten auch für MOS Konfiguration gültig.
Technische Daten sind gerundet und stellen keine Toleranzen dar – Änderungen sind vorbehalten.

Die technischen Daten aller Generationen **GEN4** **PREVIOUS** und technischen Ausprägungen eines Modells variieren nur geringfügig.



357 SIG

Höchste Rasanz und Durchschlagskraft – auch gegen leichte Panzerung.



GLOCK Previous Generation

Safe Action® Pistolen

DER GENIALE BEGINN

Das verlässliche Safe Action® System kombiniert mit einem Verschluss und Lauf aus kalt gehämmertem Stahl. Innovatives Sicherheitssystem kombiniert mit aussergewöhnlicher Zuverlässigkeit.

Das Polymergriffstück reduziert das Gewicht und dämpft den Rückstoß - die technische Konstruktion umfasst weniger Teile wodurch sich auch der Wartungsaufwand reduziert.

PREVIOUS GENERATION

SAFE ACTION® SYSTEM – ALLE GLOCK PISTOLEN SIND MIT 3 SICHERUNGEN AUSGESTATTET

POLYGONALES LAUFPROFIL

POLYMERGRIFFSTÜCK



WIDERSTANDSFÄHIG

Oberflächenbehandlung aller Metallteile

ACCESSOIRES

Montageschiene für GTL und Lasermodule



PREVIOUS

BEWÄHRTE ZUVERLÄSSIGKEIT

Safe Action[®] System

LANGLEBIG

Polymer Griffstück mit
verbesserter Haptik



45 GAP

Safe Action® Pistolen



45 GAP

Die gesamte Energie einer 45 Auto Patrone in einer verkürzten Hülse.

GLOCK 37

All jene, die großkalibrige Pistolen bevorzugen, werden von der GLOCK 37 begeistert sein. Diese Waffe ist ein Siegertyp, ein wahres Allroundtalent, das enorme Power mit Standardgröße kombiniert. GLOCK ist damit ein Quantensprung in der technischen Realisierung von großen Kalibern gelungen.



10

STANDARD

PREVIOUS



GLOCK 38

Die GLOCK 38 ist ein kompaktes Modell im Kaliber 45 GAP, das sich durch seinen Tragekomfort und seine exzellente Leistung in Präzision und Energie auszeichnet.

8 COMPACT **PREVIOUS**



GLOCK 39

Die GLOCK 39, die mit den Designparametern der subkompakten GLOCK Modelle konstruiert wurde, verbindet perfekte Eignung zur verdeckten Trageweise mit der Leistungsstärke und Präzision der 45 GAP Patrone.

6 SUBCOMPACT **PREVIOUS**

TECHNISCHE DATEN	G37		G38		G39	
SYSTEM	SAFE ACTION® (Konstanter Double Action Modus), alle GLOCK Pistolen sind mit 3 Sicherungen ausgestattet					
KALIBER	45 GAP					
*LÄNGE (GESAMT)	204 mm	8.03 inch	187 mm	7.36 inch	165 mm	6.50 inch
VERSCHLUSSLÄNGE	186 mm	7.32 inch	174 mm	6.85 inch	159 mm	6.26 inch
LAUFLÄNGE	114 mm	4.49 inch	102 mm	4.02 inch	87 mm	3.43 inch
BREITE (GESAMT)	33 mm	1.30 inch	33 mm	1.30 inch	33 mm	1.30 inch
VERSCHLUSSBREITE	28,5 mm	1.12 inch	28,5 mm	1.12 inch	28,5 mm	1.12 inch
HÖHE INKL. MAGAZIN	139 mm	5.47 inch	128 mm	5.04 inch	106 mm	4.17 inch
GEWICHT ohne MAGAZIN	740 g	26.10 oz	685 g	24.16 oz	630 g	22.22 oz
GEWICHT m. leerem MAGAZIN	815 g	28.75 oz	755 g	26.63 oz	685 g	24.16 oz
**GEWICHT m. geladenem MAGAZIN	1000 g	35.27 oz	900 g	31.75 oz	790 g	27.87 oz
*ABZUGSDISTANZ	72 mm	2.83 inch	71,2 mm	2.80 inch	72 mm	2.83 inch
ABZUGSGEWICHT (~)	28 N		28 N		28 N	
VISIERLÄNGE POLYMER	165 mm	6.50 inch	153 mm	6.02 inch	137 mm	5.39 inch
VISIERLÄNGE STAHL	164 mm	6.46 inch	152 mm	5.98 inch	136 mm	5.35 inch
VISIERLÄNGE GNS	163 mm	6.42 inch	151 mm	5.94 inch	135 mm	5.31 inch
MAGAZINKAPAZITÄT	10		8		6	

*Für Gen4/Gen5 Modelle: Abmessungen für mittlere Griffücken mit Beavertail (+2 mm | 0.08 in.) und für große Griffücken mit Beavertail (+4 mm | 0.16 in.)

** Abhängig von der eingesetzten Munition. + Technische Daten auch für MOS Konfiguration gültig.

Technische Daten sind gerundet und stellen keine Toleranzen dar – Änderungen sind vorbehalten.



Kompensator Modelle

Safe Action® Pistolen



WENIGER RÜCKSTOSS UND VERBESSERTE PRÄZISION

Die GLOCK Kompensator Modelle haben einen integrierten Kompensator um bessere Treffer bei schnellem Abfeuern zu erlauben.

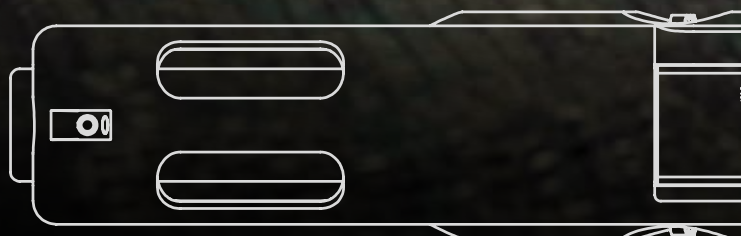



GLOCK Kompensatormodelle

Lauf und Verschluss von Pistolenmodellen mit Kompensator haben zwei Schlitze durch welche die Gase schneller entweichen können. Die zwei parallelen Schlitze am Lauf und Verschluss mildern den Hochschlag und Rückstoß der Waffe und erlauben somit eine schnellere Zielaufnahme für Folgeschüsse. Vom ersten bis zum letzten Schuss kann der Schütze durch den geringeren Hochschlag schneller das Ziel wieder erfassen und die Schüsse abgeben wobei sich die Geschossenergie nur geringfügig reduziert.

Verfügbare Modelle:



G17 C Gen4



G19 C Gen4



G21 C Gen4



G31 C Gen4



Cutaway Modelle

Safe Action® Pistolen

GLOCK Cutaway Modelle

GLOCK Schnittmodelle werden speziell für den wafentechischen Anschauungsunterricht produziert. Die GLOCK "Cutaway" ist stets eine Attraktion bei Schulungen, Präsentationen und Messen, da sie das genial einfache Zusammenspiel der Sicherungen des GLOCK Safe Action® Systems und seine absolute Zuverlässigkeit jedem anschaulich vorführt.

Der Verkauf erfolgt ausschließlich an Behörden.



Verfügbare Modelle:

OFFICIALS
— only —



G17 Gen5 Cutaway
Auch erhältlich als:
G17 Gen4 Cutaway



G19 Gen4 Cutaway



G22 Cutaway



G23 Cutaway



G26 Cutaway



GLOCK Trainingspistolen

Für Training auf höchstem Niveau braucht es mehr als Ziele aus Papier und einige Stunden im Schießkanal. Da Situationen und Anforderungen immer komplexer werden, nutzen Behörden und Militär-Einheiten möglichst realitätsnahes Einsatz-training um ihre waffetragenden Einheiten auf entsprechende Situationen vorzubereiten.

Die GLOCK Trainingspistolen wurden für taktisches Einsatz-training mit Farbmarkierungs- oder Plastikgeschossen entwickelt.

GLOCK bietet eine breite Palette an Trainingsutensilien um Kunden zu helfen, sich auf den Ernstfall vorzubereiten, während sie trotzdem die gleiche Handhabung und Ergonomie einer gewöhnlichen GLOCK Pistole beibehalten.

Verfügbare Modelle:



G17T Gen5 FX/FOF

Auch erhältlich als:
G17T Gen4 FX/FOF
G17T FX/FOF



G17T UTM



G19T Gen5 FX/FOF

Auch erhältlich als:
G19T Gen4 FX/FOF
G19T FX/FOF



G19T UTM



OFFICIALS
— only —

OFFICIALS
— only —



GLOCK Practice & Reset Pistolen

Ziehen, Laden, Visieren, Abziehen und Zerlegen - tägliche Routine im behördlichen Gruppenunterricht. Um Gefahrenmomente in der Ausbildung auszuschließen, wurden die GLOCK P Modelle (Practice) entwickelt, die in Handhabung, Gewicht, Größe und Balance mit den scharfen Waffen identisch sind, jedoch keine Schussabgabe ermöglichen.

Die GLOCK Reset Modelle erweitern die Reihe von nicht schussfähigen Pistolen und ermöglichen ein realitätsnahes Training in Schießkinos. Ein Laserimpulsgeber, der nach dem Auslösen des Abzugs einen Impuls gibt, kann im Lauf integriert werden. Im Gegensatz zu Practice Pistolen, geht der Abzug bei Reset Pistolen nach dem Abziehen wieder in die vorderste Position zurück – aus diesem Grund ist das Repetieren des Verschlusses während des Trainings überflüssig.

Verfügbare Modelle:



G17P Gen5



G22P
Auch erhältlich als:
G17P



G23P



GLOCK Magazinkapazität

Standard
 Optional
 Plusboden (+1 Schuss)
 Plusboden (+2 Schuss)

Mehr Informationen über die Kompatibilität innerhalb der einzelnen Kalibergruppen und Modelle erhalten Sie bei Ihrem nächsten Händler oder unter www.glock.com.

Magazinkapazität		31+2	24	22	17+2	17	15+2	15+1	15	13+1	13	10+2	10	9+1	9	8	6	
9mm Luger 	GLOCK 17																	
	GLOCK 19X																	
	GLOCK 19																	
	GLOCK 26																	
	GLOCK 34																	
	GLOCK 17L																	
	GLOCK 43																	
	GLOCK 43X																	
	GLOCK 45																	
	GLOCK 48																	
40 S&W 	GLOCK 22																	
	GLOCK 23																	
	GLOCK 24																	
	GLOCK 27																	
	GLOCK 35																	
380 Auto 	GLOCK 25																	
	GLOCK 28																	
	GLOCK 42																	
10mm Auto 	GLOCK 20																	
	GLOCK 29																	
	GLOCK 40																	
45 Auto 	GLOCK 21																	
	GLOCK 30																	
	GLOCK 36																	
	GLOCK 41																	
357 SIG 	GLOCK 31																	
	GLOCK 32																	
	GLOCK 33																	
45 GAP 	GLOCK 37																	
	GLOCK 38																	
	GLOCK 39																	

GLOCK Magazine

GLOCK Pistolen ermöglichen wie sonst keine vergleichbare Pistole ein hohes Level an Kompatibilität der Magazine innerhalb eines Kalibers. So können z.B. Magazine mit höherer Magazinkapazität auch für Backupwaffen verwendet werden (ausgenommen Slimline oder Slim Modelle) und somit kompakte und subkompakte GLOCK Pistolenmodelle mit erstaunlichen Schussanzahlen magaziniert werden.

Durch das innovative Polymergriffstück der GLOCK Pistole, das ohne Griffschalen auskommt und so wesentlich mehr Raum für den Magazinkörper bietet, wird eine doppelreihig versetzte Anordnung der Patronen ermöglicht. Dadurch sind GLOCK Pistolen konventionellen Pistolenmodellen gleicher Größe stets an Feuerkraft überlegen. GLOCK Magazine besitzen einen steifen Metallkörper, der mit dem bewährten GLOCK High Tech Polymer ummantelt ist. Dadurch wird jegliche Verformung – selbst beim Fall aus großer Höhe – ausgeschlossen.

Um den Kundenwünschen nach schnellerem Magazinwechsel nachgehen zu können, bietet GLOCK auch Magazine mit einer nach vorne verlängerten Bodenplatte an. Diese Magazine sind außerdem mit einem orangen Zubringer ausgestattet und kommen in den Gen5 Modellen zum Einsatz.

Magazine mit Plusboden (für mehr Magazinkapazität) sind für die Kaliber 9mm Luger, 40 S&W, 380 Auto und 357 SIG erhältlich.

Die GLOCK Single Stack Magazine passen perfekt zu den reduzierten Abmessungen der subkompakten Slim und Slimline Modelle, und sind auch mit einer Verlängerung für besseren Halt der Schießhand erhältlich.

Die GLOCK Slim 01 Magazine passen nur für die G43X und die G48.





GLOCK Kompatibilität

GLOCK Safe Action® Pistolen bestehen aus nur 35 Einzelteilen – deutlich weniger als konventionelle Pistolen. Dies erleichtert die Ersatzteillogistik, reduziert die Fehleranfälligkeit und die Wartungskosten für die gesamte Lebensdauer der Pistole.



Verändere deine GLOCK!

Passen Sie Ihre GLOCK durch Austausch der Visierungen, des Verschlussfanghebels, des Magazinhalters, Veränderung des Abzugsgewichtes oder durch Montage eines Gewindelaufes an Ihre individuellen Bedürfnisse an.

Für Informationen über Kompatibilität und weitere Details besuchen Sie www.glock.com

1. KORN				
 POLYMER	 STAHL	 STAHL NACHLEUCHTEND	 STAHL SELBSTLEUCHTEND	
2. KIMME				
 POLYMER	 STAHL	 STAHL NACHLEUCHTEND	 STAHL SELBSTLEUCHTEND	 POLYMER VERSTELLBAR
3. VERSCHLUSSFANGHEBEL				
 GEN4 PREVIOUS VERSCHLUSSFANGHEBEL STANDARD	 GEN4 PREVIOUS VERSCHLUSSFANGHEBEL VERLÄNGERT	 GEN5 BEIDSEITIGER VERSCHLUSSFANGHEBEL STANDARD	 GEN5 BEIDSEITIGER VERSCHLUSSFANGHEBEL VERLÄNGERT	 SLIM VERSCHLUSSFANGHEBEL STANDARD
4. MAGAZINHALTER				
 PREVIOUS STANDARD	 PREVIOUS VERLÄNGERT	 GEN4 GEN5 STANDARD WECHSELBAR	 GEN4 GEN5 VERLÄNGERT WECHSELBAR	 SLIM STANDARD WECHSELBAR
5. ABZUGSGEWICHT		6. GEWINDELAUF		
 STEUERFEDERN	 PREVIOUS ABZUGSFEDERN	 M13,5x1 LINKS FÜR 9mm LUGER	 M16x1 LINKS FÜR 45 AUTO	 M12x0,75 RECHTS FÜR .380



OD green

GLOCK bietet verschiedene Pistolenmodelle der Previous Generation mit OD green Griffstück an. Mehr Informationen über die verfügbaren Modelle erhalten Sie bei Ihrem nächsten Händler.



Farbige Griffstücke

GLOCK bietet Gen4 Pistolen Modelle mit farbigen Griffstücken in limitierter Stückzahl an. Mehr Informationen über die verfügbaren Modelle erhalten Sie bei Ihrem nächsten Händler.



Front Serrations

Die Front Serration (FS) Modelle verfügen über zusätzliche Griffriellen im vorderen Bereich des Verschlusses um sogar mit nassen oder verschwitzten Händen einen besseren Halt beim Repetieren des Verschlusses zu gewährleisten. Dieses neue Design bietet professionellen Schützen den Vorteil, vor und nach dem Feuern, einen schnellen "Press-Check" durchzuführen. Der Schütze fasst den Verschluss mit der schwachen Hand an den Front Serrations und zieht diesen soweit zurück bis ein klarer Blick in das Patronenlager möglich ist, um zu prüfen, dass die Patrone richtig zugeführt wurde.

Informationen bezüglich Verfügbarkeit erhalten Sie von Ihrem nächsten GLOCK Händler oder unter www.glock.com.



GLOCK Safety Lock

SPERREN SIE IHRE GLOCK MIT DEM SICHERHEITS-
ZYLINDERSCHLOSS FÜR PISTOLEN

Im Griffrücken der Pistole sorgt das Sicherheitszylinderschloss für Pistolen dafür, dass es nicht zum unbefugten Waffengebrauch oder zum Zerlegen der Pistole kommt. Die hochmoderne Schlüsseltechnologie erlaubt eine bestmögliche Anpassung an Ihre Anforderungen.



DER SCHLÜSSEL ZUM SCHLOSS:

Intelligente Sicherheit durch Einsatz des GLOCK Pistolen-Zylinderschlosses. Dank modernster Sicherheitstechnik ist jeder Schlüssel ein absolutes Unikat.

FÜR MEHR VIELFALT





BRINGT LICHT INS DUNKEL



GTL 10 & 11

LICHTMODUL

Das Xenon Licht der GTL 10 und GTL 11 Lichtmodule leuchtet jedes Ziel zuverlässig aus. Das GTL Gehäuse wurde aus qualitativ hochwertigem Polymer hergestellt. Das geringe Gewicht und der einfach zugängliche Schalter machen die GTL 10 und 11 ideal für "low-light"-Szenarien. Beide Lichtmodule können auf jede GLOCK Pistole, die eine Montageschiene besitzt, montiert werden und unterscheiden sich nur durch die Dimmfunktion des GTL 11.

Jedes Lichtmodul wird mit einer Ersatzlampe in einem robusten Behälter aus Polymer geliefert.



GTL 21 & 22

TAKTISCHES LICHT MIT ROTLICHTLASER

Die taktischen Licht- und Lasermodule GTL 21 und GTL 22 haben ein Gehäuse aus Polymer und verfügen neben dem Weisslicht auch über einen sichtbaren Rotlichtlaser, der für ein besseres Trefferbild mit dem mitgelieferten Schraubendreher justiert werden kann. Der Laser funktioniert sowohl unabhängig als auch in Verbindung mit dem Xenon Licht und beide werden mit dem zentral angeordneten Funktionswahlschalter angesteuert. Der einfache Montage-Mechanismus erlaubt dem Nutzer einfaches Montieren und Abnehmen des Lichtes in wenigen Sekunden. Jedes Licht- und Lasermodul wird in einem robusten Polymerbehälter mit einer Ersatzlampe und einem Schraubendreher zum Justieren des Lasers geliefert.

Die GTL 22 ist außerdem mit einer Dimmfunktion zur Regulierung der Intensität des Xenon Lichts ausgestattet.



GTL 51 & 52

IR LICHT UND LASER

Das GTL 51 und das GTL 52 wurden speziell für Militär- und Behördenzwecke entwickelt.

Zusätzlich zu dem Xenon Licht und dem sichtbaren Rotlicht Laser verfügen das GTL 51 und das GTL 52 über ein IR Licht und einen IR Laser im nicht sichtbaren Bereich. Mit dem zentral platzierten Funktionswahlschalter können die Funktionen einzeln oder kombiniert angewählt werden.

Das GTL 51 und das GTL 52 unterscheiden sich nur dadurch, dass das GTL 52 mit einem dimmbaren Xenon Licht und einem dimmbaren IR Laser ausgestattet ist.

Eine Ersatzlampe sowie ein Schraubendreher zum Justieren beider Laser wird im Set in der robusten Polymerbox mitgeliefert.



GTL Tasche

TRAGEN SIE IHR GTL AUF SICHERE WEISE!

Die GLOCK Tactical Light Tasche aus robustem Polymer ist ein schneller und sicherer Weg das GTL und ein Set Ersatzbatterien zu transportieren. Passend für alle GTL Modelle.

GTL Laserfilter

REDUZIERT DIE LASERLEISTUNG!

Der GTL Laserfilter ist dazu gedacht die Rotlicht Laser- und Infrarot Laserleistung zu reduzieren.





Versperrbarer Pistolenkoffer



SICHERE PISTOLENAUFBEWAHRUNG

Der versperrbare Pistolenkoffer von GLOCK bietet Platz für eine Pistole und schützt diese durch strapazierfähige schwarze Außenschalen aus Polymer. Zwei Schnallen sorgen dafür, dass der Koffer verschlossen bleibt – der Tragegriff erleichtert den Transport. Für zusätzliche Sicherheit sorgt das integrierte Schloss inklusive zweier Schlüssel.



1. SAFETY HOLSTER

Das GLOCK Safety Holster mit seiner robusten Hülle aus Polymer weist eine Arretierungsfunktion auf, welche eine GLOCK Pistole zuverlässig im Holster fixiert. Durch Betätigen des Auslöseknopfs wird diese Fixierung wieder gelöst. Mit der Aktivierung der Abdeckung des Auslöseknopfs durch den Daumen wird ein zusätzliches Sicherungslevel erreicht. Trageplatten mit verschiedenen Abmessungen können auf jedem Einsatzgürtel befestigt werden und sorgen für den optimalen Tragekomfort des GLOCK Safety Holsters. Dieses vielseitige System kann mit Hilfe des GLOCK Tactical Belt Hanger als leichtes Oberschenkel-Holster umgestaltet werden.

2. SPORT/DUTY HOLSTER

Dieses robuste Polymer Holster passt Ihrer GLOCK Pistole in Standardgröße wie angegossen und hält sie durch einen Verschluss mit Druckknopf sicher an Ort und Stelle. Es schützt die Waffe vor Schmutz und Stößen, verhindert Beschädigungen.

Das selbe Holster wird auch mit einem Metallclip zur Befestigung an militärischen Dienstgürteln hergestellt.

3. SPORT/COMBAT HOLSTER

Dank der flachen Kontur dieses einfachen Holsters aus Polymer, kann die GLOCK Pistole nah am Körper getragen werden, wodurch es sich perfekt für verdecktes Tragen eignet. Das Holster kann an verschiedene Gürtelbreiten angepasst werden.

4. MAGAZINTASCHEN

Diese schwarze Magazintasche aus Polymer fixiert durch ihr spezielles Design zuverlässig ein einzelnes GLOCK Magazin ohne dass eine zusätzliche Verschlusskappe nötig wäre. Sie kann an Gürtelbreiten bis zu 63 mm (2.48 in) angepasst werden.

Fangschnuröse & Fangschnur

FÜR SICHEREN HALT

Diese Polymer Fangschnurösen werden ins Griffstück eingebaut, um daran eine Fangschnur zu befestigen.

Die GLOCK Fangschnur wird durch einfaches Einhängen befestigt.



Dummy Läufe für:

G17



G19



G26



Dummy Patronen



Ladestandsanzeige

Dummys

MEHR SICHERHEIT FÜR TRAINING UND AUFBEWAHRUNG

GLOCK Dummy Produkte für Trainingszwecke sind aus robustem Polymer in der Signalfarbe Orange gefertigt. GLOCK Dummy Patronen funktionieren wie richtige Munition für Funktionsübungen und sind in Sets von 50 Stück in einer schwarzen Polymer Box erhältlich.



Ladehilfe für das Magazin

ERLEICHTERT DEN NACHLADEPROZESS

Mit der im Standardpistolenset enthaltenen GLOCK Ladehilfe wird das Laden auch für größere Schussanzahlen vereinfacht. Die robuste Ausführung aus GLOCK Polymer passt für viele GLOCK Magazine.



Outdoor

Spaten & Feldmesser

INNOVATIVE PRODUKTE FÜR VIELE ZWECKE

Das GLOCK Outdoor Sortiment wurde speziell nach militärischen Anforderungen entwickelt und getestet.



GLOCK Spaten

Dieser leichte, zusammenklappbare Spaten ist das innovative Produkt des 21. Jahrhunderts mit vielen intelligenten Details.

Das Fachwissen über Materialien von der Pistolenherstellung garantiert die Langlebigkeit und Zuverlässigkeit. Ein praktisches Werkzeug für jede Outdoor-Aktivität.

Drei Werkzeuge in einem Produkt: **Spaten, Schaufel und Säge**

Gewicht: 657 g | 23.2 oz.





GLOCK Feldmesser FM 78

Der Armee-Klassiker für jeden Einsatz: Als Waffe, Outdoormesser, zum Öffnen von Munitionsboxen oder Flaschen. Die Sicherheitscheide aus Polymer wird ebenfalls von GLOCK hergestellt.

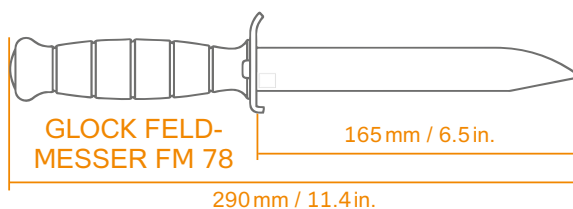

GLOCK Feldmesser FM 81 (mit Säge)

Zusätzlich zu den überzeugenden Eigenschaften des FM 78 ist das Feldmesser FM 81 mit einer robusten Säge auf dem Klinsenrücken und einer Sicherheitscheide versehen.

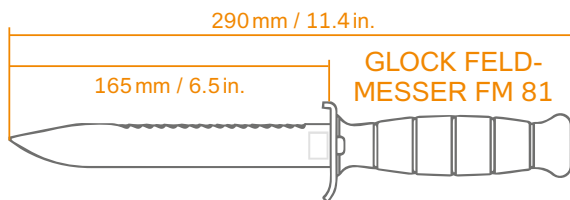

ERHÄLTlich IN DEN FARBEN:
black, battle field green, flat dark earth und grey





GLOCK Waffenmeisterkurs

IM GLOCK WAFFENMEISTERKURS WERDEN SIE ZUM GLOCK PROFI

Unsere geschulten Trainer bringen Ihnen die Faszination der GLOCK Pistole ganz nah. Sie erlernen genau jene Fertigkeiten, die Sie für die Praxis benötigen. Die Durchführung von Service- und Wartungsarbeiten sowie die Funktionsweise des Safe Action® Systems wird in Kombination mit allen Sicherheitsvorkehrungen anschaulich gemacht.

Als erfolgreicher Absolvent eines GLOCK Waffenmeisterkurses erhalten sie ein Zertifikat. Damit sind Sie berechtigt, Wartungsarbeiten und Modifikationen an GLOCK Pistolen durchzuführen.

LEHRINHALTE:

Vermittelt wird Profiwissen zu den einzelnen Bestandteilen der GLOCK Pistole, sowie zum Zerlegevorgang und zum Einbau der verschiedenen GLOCK Optionen.

KONTAKT:

Behörden werden gebeten sich mit ihrem GLOCK Betreuer in Verbindung zu setzen.

Für nähere Auskünfte besuchen Sie www.glock.com

Wir bitten um Ihr Verständnis, dass GLOCK Waffenmeisterkurse nicht für Privatpersonen angeboten werden.





Sind Sie auf der Suche nach einem GLOCK Partnerhändler?

Bei über 50 verschiedenen Modellen kann die Anschaffung Pistole einer GLOCK etwas verwirrend sein, mit Auswahlmöglichkeiten die sich in Kaliber, Größe, Generationen und Dutzenden von optionalen Umbaumöglichkeiten unterscheiden.

Dank der GLOCK Programmpartner wurde ein Pool an Händlern geschaffen, die von GLOCK geschult wurden und jährlich hunderten Kunden helfen das perfekte Modell zu finden.



Mehr Details unter www.glock.com



ZEIGEN SIE IHRE LEIDENSCHAFT FÜR GLOCK!

Fan Artikel

FINDE DEINEN INDIVIDUELLEN GLOCK STIL!

Unsere GLOCK Partner bieten eine Vielfalt an Fan Artikeln für leidenschaftliche GLOCK Fans. Die offizielle GLOCK Kollektion finden Sie unter www.glock.com



COFFEE-TO-GO BECHER



CROSSBAG G19X



KAPPE PERFECTION



LANYARD SCHWARZ

FUNKTIONSSHIRT
HERREN & DAMEN

DUSCHTUCH II





World of GLOCK

Fan Artikel



SWEATJACKE
UNISEX

SOFTSHELLJACKE
UNISEX



BEANIE

KONTAKT:

Für detaillierte Informationen zu unseren Produkten beziehen Sie sich auf www.glock.com oder kontaktieren Sie Ihren nächsten GLOCK Händler.

MEDIENINHABER, VERLEGER:

GLOCK Ges.m.b.H.
Gaston Glock-Platz 1,
2232 Deutsch-Wagram
Austria

FOTOS:

Bei den Abbildungen in dieser Broschüre handelt es sich um Symbolfotos, welche vom tatsächlichen Produkt abweichen können.

DRUCK:

sandler print&packaging
Johann Sandler GesmbH & Co KG,
Druckereiweg 1, 3671 Marbach/Donau
Österreich

Technische und maßliche Änderungen sowie Satz- und Druckfehler sind vorbehalten.

www.glock.com